

Admonter 

NATURE'S FAVOURITE DESIGNER

Preisliste 2017

GÜLTIG AB 01. FEBRUAR 2017 - Preise/m² exkl. UST

FLOOR ^S

Naturholzböden

STAIR ^S

Naturholzstiegen

ELEMENT ^S

Naturholzplatten

ACOUSTIC ^S

Naturholz-Akustikplatten

DOOR ^S

Naturholztüren



- Preisliste gültig ab Auslieferungsdatum **01.02.2017 / Preise in Euro**. Somit sind alle früheren Versionen ungültig. **Preise exkl. UST**.
- Programmänderungen, Irrtümer, Druck- und Satzfehler vorbehalten.
- **Auftragsänderungen oder Stornos** können nur **innerhalb von 24 Stunden** (an Werktagen) nach Erhalt der Auftragsbestätigung berücksichtigt werden.
- **Sonderanfertigungen** an Dimensions- und Oberflächenkombinationen auf Anfrage möglich. Anfallende Kürzungslängen sowie für die Produktionseinstellung notwendige Überproduktionen bis max. 10% werden von der Firma STIA Holzindustrie GmbH mitgeliefert!
- **Bei Sonderanfertigungen ist eine Stornierung** nach der Produktionsfreigabe (nach Erhalt der Auftragsbestätigung) nicht mehr möglich.
- Admonter Böden sind zu **100% PEFC zertifiziert**.
- **Fertig produzierte Aufträge müssen innerhalb von 3 Wochen abgenommen werden**, ansonsten werden Lagerhaltungskosten verrechnet.
- **Längen nach Verfügbarkeit:** gültig für alle Produkte
- **Fixlänge:** längere Lieferzeit (Ausgenommen xxlong - keine Fixlängen möglich!)
- **Preisabschlag** für Oberflächen in roh: € 5,00/m²



Natur zu Füßen

Am liebsten würde man ja die ganze Zeit barfuß gehen, um die Schönheit der einzigartigen Naturholzböden nicht nur zu sehen, sondern auch zu fühlen. Entdecken Sie die schier unerschöpfliche Designvielfalt, die sich aus den zahlreichen Laub- und Nadelhölzern und den verschiedenen Oberflächenbehandlungen ergibt.

SORTIERBESCHREIBUNG LAUBHOLZ

NOBLESSE

- ruhiges, harmonisches Holzbild
- im Prinzip astrein (Punkte und Punktäste möglich)
- ohne Splint
- schlicht und gefladert (bei Specials Eiche Rift schlicht und halbgefladert)
- artentypische, wuchs- und holzspezifische Farb- sowie Strukturunterschiede
- im Wesentlichen ohne Ausbesserungen
- vereinzelte Mineraleinschlüsse bei Ahorn möglich

ELEGANCE

- ruhiges, astarmes / reduziert astiges Holzbild
- ohne Splint, ausgenommen Nussbaum u. Kirschbaum
- schlicht und gefladert
- artentypische, wuchs- und holzspezifische Farb- sowie Strukturunterschiede
- kleine Fehlstellen sowie Risse produktspezifisch ausgefertigt
- Mineraleinschlüsse und Einwüchse bei Kanadischer Ahorn u. Kirschbaum möglich
- ausgefertigt mit braunem Kitt (Ausnahme: Nussbaum mit schwarzem Kitt)

BASIC

- je nach Holzart astiges bzw. lebhaftes Holzbild
- ohne Splint
- schlicht und gefladert
- mittlere wuchs- und holzspezifische Farb- sowie Strukturunterschiede (bei Esche oliv u. Robinie dunkel kräftiger ausgeprägt)
- Fehlstellen sowie Risse produktspezifisch ausgefertigt
- ausgefertigt mit braunem Kitt

NATURELLE

- lebhaftes, astig-rustikales Holzbild
- ohne Splint
- schlicht und gefladert; partiell Kern vorhanden
- kräftige wuchs- und holzspezifische Farb- sowie Strukturunterschiede
- Fehlstellen sowie Risse produktspezifisch harmonisch ausgefertigt
- Risse und partiell nicht gänzlich geschlossene Ausfertigungen sind Teil des rustikalen Erscheinungsbildes
- ausgefertigt mit braunem Kitt

RUSTIC

- sehr lebhaftes, rustikales Holzbild
- ohne Splint (ausgenommen Nussbaum)
- schlicht und gefladert
- je nach Holzart partiell Kern vorhanden
- kräftige wuchs- und holzspezifische Farb- sowie Strukturunterschiede
- Fehlstellen sowie Risse produktspezifisch betont ausgefertigt
- Risse und partiell nicht gänzlich geschlossene Ausfertigungen sind Teil des rustikalen Erscheinungsbildes
- ausgefertigt mit schwarzem Kitt

SORTIERBESCHREIBUNG NADELHOLZ

BASIC

- lebhaftes, astiges Holzbild
- je nach Holzart Schwarzäste, Harzgallen und kleinere Risse möglich
- artentypische, wuchs- und holzspezifische Farb- sowie Strukturunterschiede
- Fehlstellen sowie Risse produktspezifisch ausgefertigt

RUSTIC

- sehr lebhaftes, rustikales Holzbild
- je nach Holzart Schwarzäste, Harzgallen, Splintanteil und Risse möglich
- artentypische, wuchs- und holzspezifische Farb- sowie Strukturunterschiede
- Fehlstellen sowie Risse produktspezifisch ausgefertigt
- Risse und partiell nicht gänzlich geschlossene Ausfertigungen sind Teil des rustikalen Erscheinungsbildes





ALLGEMEINE INFOS ZU DEN FLOORs PRODUKTEN

- Alle FLOORs Produkte sind grundsätzlich **NATUR GEÖLT EASY CARE**
- Alle Längen nach Verfügbarkeit!
- xxlong / gemischte Breiten: 35% 192 mm; 30% 240 mm; 20% 280 mm; 15% 325 mm Einzelbreiten auf Anfrage möglich!
- Produktionszeiten - siehe Farbkennzeichnungen in Kopfzeile (siehe Seite 8)
- Antico-Oberfläche ist nur in den Längen 1850 / 2000 mm möglich!
- Standardlänge bei thermobehandelten Produkten 2000 / 2400 mm; Länge 1850 mm nur anfallende Länge!

HOLZAUFBAU FÜR ALLE ANSPRÜCHE - STÄRKEN (MM)

- 3-Schicht-Aufbau - **Gesamtstärke 15 mm**
- 3-Schicht-Aufbau - **Gesamtstärke 13 mm**
- 2-Schicht-Aufbau zur vollflächigen Verklebung - **Gesamtstärke 10 mm**



QUALITÄTSMERKMALE

- 1 DECKLAGE:** Nur gut sortierte Hölzer verdienen es, als Decklage eines Admonter zu dienen. Sie beträgt bei Nadelhölzern sowie bei Laubhölzern **ca. 3,6 mm**. (Ausnahme: Zirbe ca. 3 mm)
- 2 LEICHTE FASE:** Diese verstärkt längs- und stirnseitig die optische Wirkung jeder einzelnen Diele und hebt den einzigartigen Landhausdielencharakter besonders hervor.
- 3 QUERLIEGENDE MITTELLAGE:** Minimiert Wölbungen in der Breite und stabilisiert die Decklage.
- 4 GEGENZUG:** Besteht aus **Vollholz** und sorgt so für ein ausbalanciertes Kräfteverhältnis.

VERLEGESYSTEME

Bei Admonter FLOORs verhindert ein 3-schichtiger Vollholzaufbau das natürliche Verziehen des Holzes. Gleich starke Deck- und Rückseiten von **jeweils ca. 3,6 mm** (Ausnahme: Zirbe ca. 3 mm) halten die einwirkenden Kräfte im Verhältnis. Das kluge Prinzip dahinter: Zug und Gegenzug. Die querlaufende Mittellage stabilisiert die Diele zusätzlich noch in der Breite.

- Klassisches **Nut & Feder-Profil** - Bewährt seit Jahrzehnten und gerade bei großformatigen Dielen die beste Lösung.
- **Leimloses Verlegesystem lock-it.**
- **Klebeparkett** (2-Schicht)



Nut & Feder

lock-it

Alle Admonter Naturholzböden können sowohl schwimmend verlegt, als auch vollflächig verklebt werden. Eine Ausnahme bildet hier der Klebeparkett, dessen Namensgebung bereits eine vollflächige Verklebung ankündigt.

AUSWAHL DER LÄNGEN

- 1 SMALL:** Längen **ab 590 bis 1200 mm**. Geeignet auch zur Fischgrätverlegung mit dem kleinsten Stab bis hin zur Dielenoptik für kleine Räume mit großer Wirkung.
- 2 CLASSIC:** Der buchstäbliche Dielenklassiker von Admonter in der Länge von **1850 bis 2400 mm**.
- 3 LONG:** Die Dimension im Admonter Programm mit **2800 mm Länge**.
- 4 XXLONG:** Für große Räume und eine besondere Wirkung. Dielenlängen **von 3500 bis 5000 mm** eröffnen überragende Gestaltungsoptionen.



STRUKTUREN



GESCHLIFFEN

Seit vielen Jahren der Standard bei Naturholzböden. Die Oberfläche erscheint durch den Schliff elegant, das Holz ist eben, Vertiefungen werden ausgeglichen.



GEBÜRSTET

Weichere Holzteile werden ausgebürstet. So erhält der Boden eine strukturierte Oberfläche. Die pure Sinnlichkeit von Holz wird auf einmalige Art sicht- und spürbar.



GEHOBELT

Durch eine Hobelung in Faserrichtung entsteht eine spürbare Wellung. Speziell Barfuß-Geher dürfen sich auf das Erlebnis Naturholzboden freuen.



CROSS

Eine kräftige Längs- und Querbürstung macht den Boden mit den Sohlen erlebbar und verleiht ihm zudem eine ansprechende Optik.



ALPIN

Die Hobelung kombiniert mit starkem Bürsten quer zur Faser verleiht den Dielen besonderen Charakter.



ANTICO

3D-gebürstet und mit zusätzlichen Alterungsspuren versehen. V-Fuge. Das ergibt nagelneue Böden mit der einnehmenden Patina von Jahrzehnten. Mit dem Vorteil besonders widerstandsfähig und strapazierbar zu sein.

OBERFLÄCHEN



NATUR GEÖLT EASY CARE (NG) - KEINE ERSTEINPFLEGE NOTWENDIG!

Unsere **EASY CARE PRODUKTE** werden mit **FERTIG EINGEPFLEGTER OBERFLÄCHE** ausgeliefert. Das bedeutet, der Boden muss nach der Verlegung nicht mehr eingepflegt (geölt) werden, und ist somit nach der Verlegung sofort begeh- und benutzbar! Die weiterentwickelte **NATUR GEÖLTE OBERFLÄCHE EASY CARE** liefert eine satte, widerstandsfähige Oberfläche, und zeigt außerdem von Anfang an die gewünschte Optik, wie sie sonst erst der eingepflegte Boden bietet. Ganz ohne Aufwand – ganz easy!

Reparatur- und Ergänzungsöle sind auf Anfrage möglich. Weitere Informationen im Zubehör auf Seite 114.



UV GEÖLT (UV)

Eine gute Wahl, wenn das ursprüngliche Erscheinungsbild mit geringem Pflegeaufwand und erhöhter Widerstandskraft kombiniert werden soll.



MATT LACKIERT (ML)

Durch die lackierte Oberfläche erscheinen die Dielen dezent matt. Die Poren des Holzes sind geschlossen. Damit ist es äußerst widerstandsfähig und völlig unkompliziert in der Pflege.



GESEIFTE OBERFLÄCHE (GT)

Geschmeidiges Holz, das man gar nicht aufhören möchte zu berühren. Matte Töne, die gerade in ihrer Gedecktheit das Interesse auf sich ziehen. Und ein Hauch von zeitloser Patina, wie ihn nur ein Admonter Naturholzboden atmet.

ADMONTNER REINIGUNGS- UND PFLEGEMITTEL FÜR UNTERHALTSPFLEGE



NATUR



WEISS



GESEIFT
NATUR



GESEIFT
WEISS

Details zur Verlegung, Reinigung und Pflege entnehmen Sie bitte der **Verlege- und Pflegeanleitung**, welche jedem 4. - 8. Paket Admonter Naturboden beiliegt, bzw. online unter www.admonter.eu/de/downloads/

ADMONTNER FLOORs AUF FUSSBODENHEIZUNG



Admonter FLOORs sind bestens für den Einsatz auf Fußbodenheizung geeignet.

Wir empfehlen als ideales Verlegesystem die vollflächige Verklebung mit Admonter Elastic Parkettkleber. Grundsätzlich ist auch eine schwimmende Verlegung möglich (außer bei 2-Schicht und 3-Schicht small - hier MUSS vollflächig verklebt werden). Prinzipiell werden Warmwasser-Niedertemperatur-Fußbodenheizungen empfohlen: die Oberflächentemperatur darf auch in den Randzonen bzw. abgedeckten Bereichen 29°C nicht überschreiten. Nähere Informationen unter www.admonter.at oder direkt bei Ihrem nächsten Admonter Fachhändler.

BRANDKLASSIFIZIERUNG



Gemäß ÖNORM EN 13501-1:2009 können Admonter FLOORs hinsichtlich ihres Brandverhaltens unter folgenden Voraussetzungen in die Euroklasse **C₁-s1** eingereiht werden:

- **Stärken:** 10, 13 und 15 mm
- **Werksseitige Oberfläche:** natur geölt, natur geölt easy care, UV geölt oder matt lackiert
- Verlegung ausschließlich als Bodenbelag bei Zementestrich-Untergrund oder einem alternativen Untergrund mit Brandverhalten A1_{fl} oder A2_{fl} mit einer Mindestrohddichte von 1350 kg/m³.
- **Verlegeart:** 2-Schicht Produkte vollflächig verklebt

Details sind der CE-Begleitinformation zu entnehmen (siehe www.admonter.eu/de/downloads/)

NATURHOLZBODEN - NEUHEITEN 2017



NEUHEITEN 2017 - EICHE UND LÄRCHE.

Das Jahr 2017 bringt eine großartige Auswahl an neuen Produkten in Eiche und Lärche mit sich. Einige in der nordisch anmutenden hellen Farbpalette und andere in warmen, satten Brauntönen. Für Abwechslung und Designvielfalt ist wie immer gesorgt.

NATURHOLZBODEN - EICHE



MAL AUTHENTISCH, MAL NOBEL, IMMER ROBUST: DIE VIELEN FACETTEN VON EICHE.

Eiche ist nicht gleich Eiche. Die Breite an Nuancen und davon ausgehenden Stimmungen überrascht immer wieder. Genau deshalb erfreut sich diese Holzart aber auch ihrer großen Beliebtheit. Aber sehen Sie selbst.

NATURHOLZBODEN - LAUBHOLZ

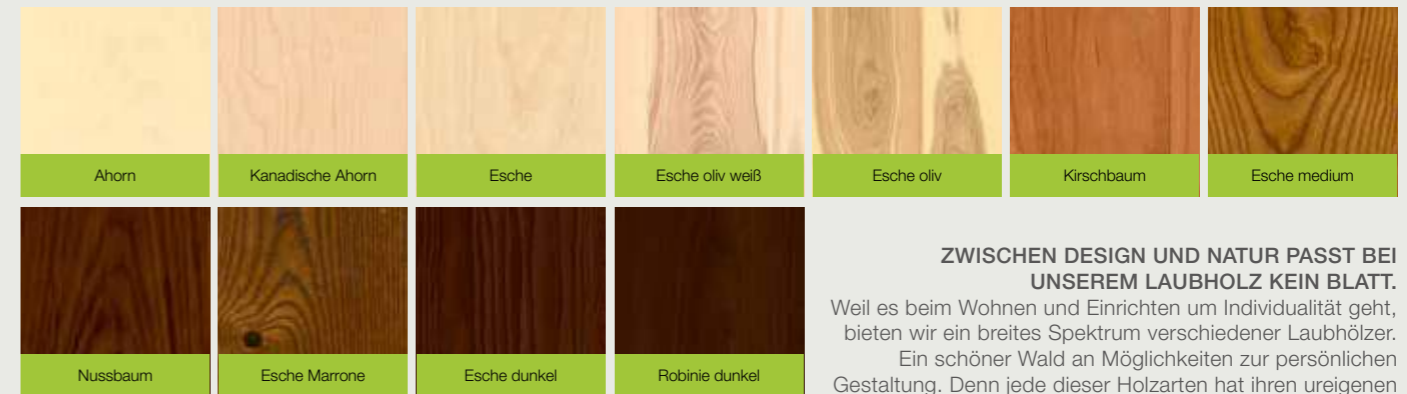

ZWISCHEN DESIGN UND NATUR PASST BEI UNSEREM LAUBHOLZ KEIN BLATT.

Weil es beim Wohnen und Einrichten um Individualität geht, bieten wir ein breites Spektrum verschiedener Laubhölzer. Ein schöner Wald an Möglichkeiten zur persönlichen Gestaltung. Denn jede dieser Holzarten hat ihren ureigenen Charakter, unterscheidet sich durch Faserverlauf, Maserung, Zeichnung, Struktur und Dichte.

NATURHOLZBODEN - NADELHOLZ



IN JEDER UMGEBUNG ZUHAUSE: DIE VIELFALT UNSERER NADELHÖLZER MACHT ES MÖGLICH.

Nadelhölzer wie Lärche, Fichte, Kiefer und Zirbe sind, verglichen mit Laubholzarten, weicher und leichter. Zugleich eröffnen sie mit ihren gleichmäßigeren Maserungen und spezifischen Farben reizvolle Gestaltungsmöglichkeiten. Zudem punktet Nadelholz durch seine warme Ausstrahlung und Haptik – nachweislich sind natur geölte Böden aus Lärchenholz am wärmsten. Speziell für Räume, deren Böden nicht laufend beansprucht werden, Schlafzimmer etwa, sind diese FLOORs-Varianten wie geschaffen.

NATURHOLZBODEN - SPECIALS

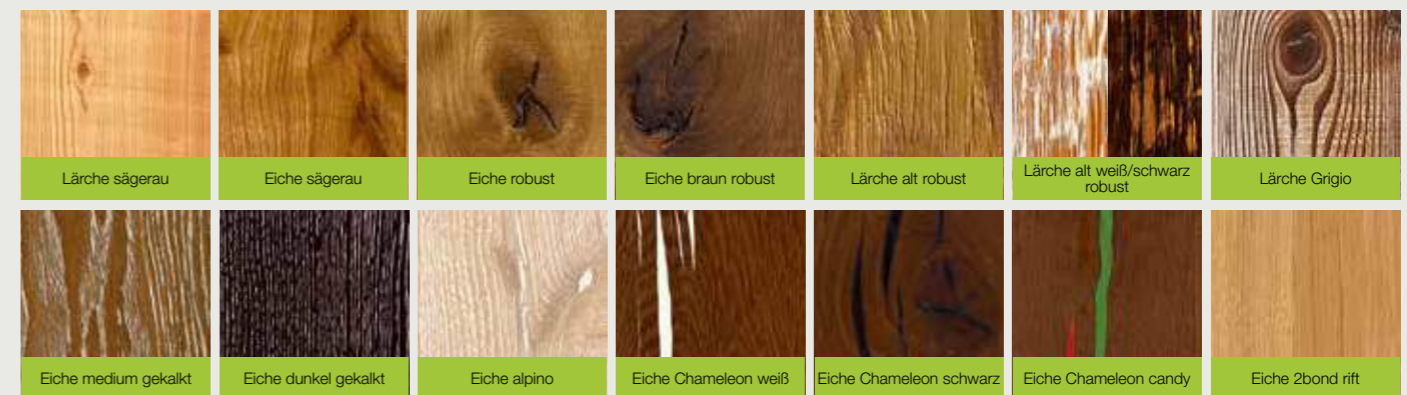



VERLEIHEN SIE IHREN RÄUMEN EINMALIGE AKZENTE. MIT BÖDEN, DIE ES SO NUR EINMAL GIBT.

Manchmal machen andersfarbige Kittstellen den Unterschied, manchmal sind es ausgefallene Strukturen, die zum Bewundern, Befühlen und Beneiden einladen. Die Specials unseres FLOORs-Programms heben sich deutlich von den üblichen Angeboten ab und erfreuen designbewusste Individualisten. Zumal es nichts gibt, was es nicht gibt.

NEUHEITEN 2017 - EICHE UND LÄRCHE

EICHE UND LÄRCHE. DAS JAHR 2017 BRINGT EINE GROSSARTIGE AUSWAHL AN NEUEN PRODUKTEN IN EICHE UND LÄRCHE MIT SICH. EINIGE IN DER NORDISCH ANMUTENDEN HELLEN FARBPALETTE UND ANDERE IN WARMEN, SATTEN BRAUNTÖNEN. FÜR ABWECHSLUNG UND DESIGNVIELFALT IST WIE IMMER GESORGT.

EICHE Callis basic 										
Stärke (mm)	Aufbau	Breite (mm)	Längen (mm)		Strukturen	€/m ²	Oberfläche		Profil	Sockelleiste €/lfm.
15	3-Schicht	192	classic	1850 / 2000 / 2400	gebürstet	98,30	ng		Nut & Feder	Typ2: 27,90
										Typ3w: 5,50
										Typ4: 3,70

EICHE Janus basic 										
Stärke (mm)	Aufbau	Breite (mm)	Längen (mm)		Strukturen	€/m ²	Oberfläche		Profil	Sockelleiste €/lfm.
15	3-Schicht	192	classic	1850 / 2000 / 2400	gebürstet	110,10	ng		Nut & Feder	Typ2: 27,90
										Typ3w: 5,50
										Typ4: 3,70

EICHE Sesto rustic 										
Stärke (mm)	Aufbau	Breite (mm)	Längen (mm)		Strukturen	€/m ²	Oberfläche		Profil	Sockelleiste €/lfm.
15	3-Schicht	188	classic	1850 / 2000 / 2400	gebürstet	101,60	ng		Nut & Feder	Typ2: 27,90
										Typ3w: 5,50
										Typ4: 3,70

LÄRCHE Nata rustic 										
Stärke (mm)	Aufbau	Breite (mm)	Längen (mm)		Strukturen	€/m ²	Oberfläche		Profil	Sockelleiste (mm) €/lfm.
15	3-Schicht	161	classic	1850 / 2000 / 2400	cross	70,70	ng		Nut & Feder	Typ2: 27,90
		195	classic	1850 / 2000 / 2400	cross	78,60	ng		Nut & Feder	Typ3w: 5,50
										Typ4: 3,70

LÄRCHE Vera basic 										
Stärke (mm)	Aufbau	Breite (mm)	Längen (mm)		Strukturen	€/m ²	Oberfläche		Profil	Sockelleiste (mm) €/lfm.
15	3-Schicht	161	classic	1850 / 2000 / 2400	cross	64,30	ng		Nut & Feder	Typ2: 27,90
		195	classic	1850 / 2000 / 2400	cross	71,50	ng		Nut & Feder	Typ3w: 5,50
										Typ4: 3,70

LÄRCHE Alba basic 										
Stärke (mm)	Aufbau	Breite (mm)	Längen (mm)		Strukturen	€/m ²	Oberfläche		Profil	Sockelleiste €/lfm.
15	3-Schicht	161	classic	1850 / 2000 / 2400	gebürstet	59,90	ng		Nut & Feder	Typ1: 10,10 Typ2: 26,50 Typ3w: 5,50 Typ4: 3,70
					gebürstet	62,30	ng		lock-it	
					cross	64,70	ng		Nut & Feder	
	3-Schicht	195	classic	1850 / 2000 / 2400	gebürstet	66,60	ng		Nut & Feder	
					gebürstet	69,00	ng		lock-it	
					cross	71,40	ng		Nut & Feder	
					cross	73,80	ng		lock-it	

LÄRCHE Clara basic 										
Stärke (mm)	Aufbau	Breite (mm)	Längen (mm)		Strukturen	€/m ²	Oberfläche		Profil	Sockelleiste €/lfm.
15	3-Schicht	161	classic	1850 / 2000 / 2400	gebürstet	63,40	ng		Nut & Feder	Typ1: 10,10 Typ2: 26,50 Typ3w: 5,50 Typ4: 3,70
					gebürstet	65,80	ng		lock-it	
					cross	68,20	ng		Nut & Feder	
	3-Schicht	195	classic	1850 / 2000 / 2400	cross	70,60	ng		lock-it	
					gebürstet	68,00	ng		Nut & Feder	
					gebürstet	70,40	ng		lock-it	
					cross	72,80	ng		Nut & Feder	
					cross	75,20	ng		lock-it	

LÄRCHE Lenis rustic 										
Stärke (mm)	Aufbau	Breite (mm)	Längen (mm)		Strukturen	€/m ²	Oberfläche		Profil	Sockelleiste €/lfm.
15	3-Schicht	161	classic	1850 / 2000 / 2400	gebürstet	72,80	ng		Nut & Feder	Typ2: 26,50 Typ3w: 5,50 Typ4: 3,70
					gebürstet	75,20	ng		lock-it	
					cross	77,60	ng		Nut & Feder	
	3-Schicht	195	classic	1850 / 2000 / 2400	cross	80,00	ng		lock-it	
					gebürstet	80,90	ng		Nut & Feder	
					gebürstet	83,30	ng		lock-it	
					cross	85,70	ng		Nut & Feder	
					cross	88,10	ng		lock-it	

LÄRCHE Calda basic 										
Stärke (mm)	Aufbau	Breite (mm)	Längen (mm)		Strukturen	€/m ²	Oberfläche		Profil	Sockelleiste €/lfm.
15	3-Schicht	161	classic	1850 / 2000 / 2400	gebürstet	73,40	ng		Nut & Feder	Typ2: 26,50 Typ3w: 5,50 Typ4: 3,70
					gebürstet	75,80	ng		lock-it	
					cross	78,20	ng		Nut & Feder	
	3-Schicht	195	classic	1850 / 2000 / 2400	cross	80,60	ng		lock-it	
					gebürstet	81,60	ng		Nut & Feder	
					gebürstet	84,00	ng		lock-it	
					cross	86,40	ng		Nut & Feder	
					cross	88,80	ng		lock-it	

EICHE extra weiß noblesse										Decklage ca. 3,6 mm	
Stärke (mm)	Aufbau	Breite (mm)	Längen (mm)		Strukturen	€/m ²	Oberfläche		Profil	Sockelleiste €/lfm.	
15	3-Schicht	158	classic	1850 / 2000 / 2400	gebürstet	107,90	ng		Nut & Feder	Typ1: 10,80 Typ3w: 5,50 Typ4: 3,70	
					gebürstet	110,40	ng		lock-it		
	3-Schicht	192	classic	1850 / 2000 / 2400	gebürstet	118,60	ng		Nut & Feder		
					gebürstet	121,10	ng		lock-it		
3-Schicht	240	classic	1850 / 2000 / 2400	gebürstet	160,50	ng		Nut & Feder			

EICHE extra weiß basic										Decklage ca. 3,6 mm	
Stärke (mm)	Aufbau	Breite (mm)	Längen (mm)		Strukturen	€/m ²	Oberfläche		Profil	Sockelleiste €/lfm.	
15	3-Schicht	158	classic	1850 / 2000 / 2400	gebürstet	92,20	ng		Nut & Feder	Typ1: 10,80 Typ3w: 5,50 Typ4: 3,70	
					gehobelt	97,40	ng		Nut & Feder		
	3-Schicht	192	classic	1850 / 2000 / 2400	gebürstet	103,30	ng		Nut & Feder		
					gehobelt	108,40	ng		Nut & Feder		
					gebürstet	105,80	ng		lock-it		
					gehobelt	111,00	ng		lock-it		
3-Schicht	240	classic	1850 / 2000 / 2400	gebürstet	126,90	ng		Nut & Feder			
				gehobelt	131,70	ng		Nut & Feder			

EICHE extra weiß naturelle										Decklage ca. 3,6 mm	
Stärke (mm)	Aufbau	Breite (mm)	Längen (mm)		Strukturen	€/m ²	Oberfläche		Profil	Sockelleiste €/lfm.	
10	2-Schicht	120	small	1200	gebürstet	67,60	ng		Nut & Feder	Typ1: 10,80 Typ3w: 5,50 Typ4: 3,70	
					gehobelt	72,80	ng		Nut & Feder		
	2-Schicht	158	classic	2000	gebürstet	75,30	ng		lock-it		
					gehobelt	80,50	ng		lock-it		
2-Schicht	180	classic	2000	gebürstet	86,00	ng		lock-it			
				gehobelt	91,20	ng		lock-it			
15	3-Schicht	158	classic	1850 / 2000 / 2400	gebürstet	85,30	ng		Nut & Feder		
					gebürstet	87,80	ng		lock-it		
	3-Schicht	192	classic	1850 / 2000 / 2400	gebürstet	96,00	ng		Nut & Feder		
					gebürstet	98,50	ng		lock-it		

EICHE superbianco noblesse										Decklage ca. 3,6 mm		
Stärke (mm)	Aufbau	Breite (mm)	Längen (mm)		Strukturen	€/m ²	Oberfläche		Profil	Sockelleiste €/lfm.		
15	3-Schicht	158	classic	1850 / 2000 / 2400	geschliffen	107,90	ng		Nut & Feder	Typ1: 10,80 Typ3w: 5,50 Typ4: 3,70		
					gebürstet	107,90	ng	uv	ml			Nut & Feder
					geschliffen	110,40	ng		lock-it			
					gebürstet	110,40	ng	uv	ml			lock-it
	3-Schicht	192	classic	1850 / 2000 / 2400	geschliffen	118,60	ng		Nut & Feder			
					gebürstet	118,60	ng	uv	ml			Nut & Feder
					geschliffen	121,10	ng		lock-it			
					gebürstet	121,10	ng	uv	ml			lock-it
3-Schicht	240	classic	1850 / 2000 / 2400	geschliffen	160,50	ng		Nut & Feder				
				gebürstet	160,50	ng	uv	ml	Nut & Feder			

EICHE superbianco elegance										Decklage ca. 3,6 mm		
Stärke (mm)	Aufbau	Breite (mm)	Längen (mm)		Strukturen	€/m ²	Oberfläche		Profil	Sockelleiste €/lfm.		
15	3-Schicht	158	classic	1850 / 2000 / 2400	geschliffen	97,70	ng		Nut & Feder	Typ1: 10,80 Typ3w: 5,50 Typ4: 3,70		
					gebürstet	97,70	ng	uv	ml			Nut & Feder
					geschliffen	100,30	ng		lock-it			
	3-Schicht	192	classic	1850 / 2000 / 2400	gebürstet	100,30	ng	uv	ml			lock-it
					geschliffen	108,40	ng		Nut & Feder			
					gebürstet	108,40	ng	uv	ml			Nut & Feder
geschliffen	111,00	ng		lock-it								
gebürstet	111,00	ng	uv	ml	lock-it							

EICHE superbianco basic										Decklage ca. 3,6 mm		
Stärke (mm)	Aufbau	Breite (mm)	Längen (mm)		Strukturen	€/m ²	Oberfläche		Profil	Sockelleiste €/lfm.		
15	3-Schicht	158	classic	1850 / 2000 / 2400	geschliffen	92,60	ng		Nut & Feder	Typ1: 10,80 Typ3w: 5,50 Typ4: 3,70		
					gebürstet	92,60	ng	uv	ml			Nut & Feder
					geschliffen	95,10	ng		lock-it			
					gebürstet	95,10	ng	uv	ml			lock-it
	3-Schicht	192	classic	1850 / 2000 / 2400	geschliffen	103,30	ng		Nut & Feder			
					gebürstet	103,30	ng	uv	ml			Nut & Feder
					geschliffen	105,80	ng		lock-it			
					gebürstet	105,80	ng	uv	ml			lock-it
	3-Schicht	240	classic	1850 / 2000 / 2400	geschliffen	126,90	ng		Nut & Feder			
					gebürstet	126,90	ng	uv	ml			Nut & Feder
	3-Schicht	192/240/ 280/325*	xxlong	3500 - 5000**	geschliffen	175,80	ng		Nut & Feder			
					gebürstet	175,80	ng		Nut & Feder			

* xxlong / gemischte Breiten: 35% 192 mm; 30% 240 mm; 20% 280 mm; 15% 325 mm / Einzelbreiten auf Anfrage!

		EICHE superbianco naturelle				Decklage ca. 3,6 mm				
Stärke (mm)	Aufbau	Breite (mm)	Längen (mm)		Strukturen	€/m ²	Oberfläche		Profil	Sockelleiste €/lfm.
15	3-Schicht	158	classic	1850 / 2000 / 2400	geschliffen	85,30	ng		Nut & Feder	Typ1: 10,80 Typ3w: 5,50 Typ4: 3,70
					gebürstet	85,30	ng	uv ml	Nut & Feder	
					geschliffen	87,80	ng		lock-it	
					gebürstet	87,80	ng	uv ml	lock-it	
	3-Schicht	192	classic	1850 / 2000 / 2400	geschliffen	96,00	ng		Nut & Feder	
					gebürstet	96,00	ng	uv ml	Nut & Feder	
					geschliffen	98,50	ng		lock-it	
					gebürstet	98,50	ng	uv ml	lock-it	
	3-Schicht	280	long	2800	geschliffen	131,00	ng		Nut & Feder	
					gebürstet	131,00	ng		Nut & Feder	

		EICHE weiß noblesse				Decklage ca. 3,6 mm				
Stärke (mm)	Aufbau	Breite (mm)	Längen (mm)		Strukturen	€/m ²	Oberfläche		Profil	Sockelleiste €/lfm.
10	2-Schicht	158	classic	2000	geschliffen	96,90	ng		lock-it	Typ1: 10,50/ 11,90 ^{ml} Typ3: 7,40 Typ3w: 5,50 Typ4: 3,70
					gebürstet	96,90	ng		lock-it	
	2-Schicht	180	classic	2000	geschliffen	107,60	ng		lock-it	
					gebürstet	107,60	ng		lock-it	
15	3-Schicht	158	classic	1850 / 2000 / 2400	geschliffen	103,40	ng	uv ml	Nut & Feder	
					gebürstet	103,40	ng	uv ml	Nut & Feder	
					geschliffen	105,90	ng	uv ml	lock-it	
					gebürstet	105,90	ng	uv ml	lock-it	
	3-Schicht	192	classic	1850 / 2000 / 2400	geschliffen	114,10	ng	uv ml	Nut & Feder	
					gebürstet	114,10	ng	uv ml	Nut & Feder	
					geschliffen	116,60	ng	uv ml	lock-it	
					gebürstet	116,60	ng	uv ml	lock-it	
	3-Schicht	240	classic	1850 / 2000 / 2400	geschliffen	156,00	ng	uv ml	Nut & Feder	
					gebürstet	156,00	ng	uv ml	Nut & Feder	

		EICHE weiß elegance				Decklage ca. 3,6 mm				
Stärke (mm)	Aufbau	Breite (mm)	Längen (mm)		Strukturen	€/m ²	Oberfläche		Profil	Sockelleiste €/lfm.
10	2-Schicht	120	small	1200	geschliffen	75,60	ng		Nut & Feder	Typ1: 10,50/ 11,90 ^{ml} Typ3: 7,40 Typ3w: 5,50 Typ4: 3,70
					gebürstet	75,60	ng		Nut & Feder	
	2-Schicht	158	classic	2000	geschliffen	79,50	ng		lock-it	
					gebürstet	79,50	ng		lock-it	
	2-Schicht	180	classic	2000	geschliffen	90,20	ng		lock-it	
					gebürstet	90,20	ng		lock-it	
13	3-Schicht	120	small	1200	geschliffen	83,70	ng	uv	lock-it	
					gebürstet	83,70	ng	uv	lock-it	
15	3-Schicht	158	classic	1850 / 2000 / 2400	geschliffen	93,20	ng	uv ml	Nut & Feder	
					gebürstet	93,20	ng	uv ml	Nut & Feder	
					geschliffen	95,80	ng	uv ml	lock-it	
					gebürstet	95,80	ng	uv ml	lock-it	
	3-Schicht	192	classic	1850 / 2000 / 2400	geschliffen	103,90	ng	uv ml	Nut & Feder	
					gebürstet	103,90	ng	uv ml	Nut & Feder	
					geschliffen	106,50	ng	uv ml	lock-it	
					gebürstet	106,50	ng	uv ml	lock-it	

		EICHE weiß basic				Decklage ca. 3,6 mm				
Stärke (mm)	Aufbau	Breite (mm)	Längen (mm)		Strukturen	€/m ²	Oberfläche		Profil	Sockelleiste €/lfm.
10	2-Schicht	158	classic	2000	geschliffen	80,00	ng		lock-it	Typ1: 10,50/ 11,90 ^{ml} Typ3: 7,40 Typ3w: 5,50 Typ4: 3,70
					gebürstet	80,00	ng		lock-it	
	2-Schicht	180	classic	2000	geschliffen	90,70	ng		lock-it	
					gebürstet	90,70	ng		lock-it	
15	3-Schicht	158	classic	1850 / 2000 / 2400	geschliffen	88,10	ng	uv ml	Nut & Feder	
					gebürstet	88,10	ng	uv ml	Nut & Feder	
					gehobelt	93,20	ng		Nut & Feder	
					geschliffen	90,60	ng	uv ml	lock-it	
	3-Schicht	192	classic	1850 / 2000 / 2400	gebürstet	90,60	ng	uv ml	lock-it	
					geschliffen	98,80	ng	uv ml	Nut & Feder	
					gebürstet	98,80	ng	uv ml	Nut & Feder	
					gehobelt	103,90	ng		Nut & Feder	
	3-Schicht	240	classic	1850 / 2000 / 2400	geschliffen	101,30	ng	uv ml	lock-it	
					gebürstet	101,30	ng	uv ml	lock-it	
					geschliffen	122,70	ng	uv ml	Nut & Feder	
					gebürstet	122,70	ng	uv ml	Nut & Feder	
3-Schicht	192/240/ 280/325*	xxlong	3500 - 5000**	geschliffen	171,30	ng		Nut & Feder		
				gebürstet	171,30	ng		Nut & Feder		

* xxlong / gemischte Breiten: 35% 192 mm; 30% 240 mm; 20% 280 mm; 15% 325 mm / Einzelbreiten auf Anfrage!

		EICHE weiß naturelle							Decklage ca. 3,6 mm 		
Stärke (mm)	Aufbau	Breite (mm)	Längen (mm)		Strukturen	€/m ²	Oberfläche		Profil	Sockelleiste €/lfm.	
10	2-Schicht	120	small	1200	geschliffen	63,10	ng		Nut & Feder	Typ1: 10,50/ 11,90 ^{ml} Typ3: 7,40 Typ3w: 5,50 Typ4: 3,70	
					gebürstet	63,10	ng		Nut & Feder		
	2-Schicht	158	classic	2000	geschliffen	70,80	ng		lock-it		
					gebürstet	70,80	ng		lock-it		
	2-Schicht	180	classic	2000	geschliffen	81,50	ng		lock-it		
					gebürstet	81,50	ng		lock-it		
13	3-Schicht	120	small	1200	geschliffen	71,80	ng	uv	lock-it		
					gebürstet	71,80	ng	uv	lock-it		
15	3-Schicht	158	classic	1850 / 2000 / 2400	geschliffen	80,80	ng	uv	ml		Nut & Feder
					gebürstet	80,80	ng	uv	ml		Nut & Feder
					geschliffen	83,40	ng	uv	ml		lock-it
					gebürstet	83,40	ng	uv	ml		lock-it
	3-Schicht	192	classic	1850 / 2000 / 2400	geschliffen	91,50	ng	uv	ml	Nut & Feder	
					gebürstet	91,50	ng	uv	ml	Nut & Feder	
					geschliffen	94,10	ng	uv	ml	lock-it	
					gebürstet	94,10	ng	uv	ml	lock-it	
	3-Schicht	280	long	2800	geschliffen	126,50	ng			Nut & Feder	
					gebürstet	126,50	ng			Nut & Feder	

		EICHE weiß rustic							Decklage ca. 3,6 mm 	
Stärke (mm)	Aufbau	Breite (mm)	Längen (mm)		Strukturen	€/m ²	Oberfläche		Profil	Sockelleiste €/lfm.
10	2-Schicht	120	small	1200	geschliffen	63,10	ng		Nut & Feder	Typ1: 10,50/ 11,90 ^{ml} Typ3: 7,40 Typ3w: 5,50 Typ4: 3,70
					gebürstet	63,10	ng		Nut & Feder	
	2-Schicht	158	classic	2000	geschliffen	70,80	ng		lock-it	
					gebürstet	70,80	ng		lock-it	
	2-Schicht	180	classic	2000	geschliffen	81,50	ng		lock-it	
					gebürstet	81,50	ng		lock-it	
15	3-Schicht	158	classic	1850 / 2000 / 2400	geschliffen	74,80	ng	uv	Nut & Feder	
					gebürstet	74,80	ng	uv	Nut & Feder	
					geschliffen	77,40	ng	uv	lock-it	
					gebürstet	77,40	ng	uv	lock-it	
	3-Schicht	192	classic	1850 / 2000 / 2400	geschliffen	85,50	ng	uv	Nut & Feder	
					gebürstet	85,50	ng	uv	Nut & Feder	
					geschliffen	88,10	ng	uv	lock-it	
					gebürstet	88,10	ng	uv	lock-it	
	3-Schicht	240	classic	1850 / 2000 / 2400	geschliffen	124,50	ng	uv	Nut & Feder	
					gebürstet	124,50	ng	uv	Nut & Feder	
	3-Schicht	192/240/ 280/325*	xxlong	3500 - 5000**	geschliffen	148,70	ng		Nut & Feder	
					gebürstet	148,70	ng		Nut & Feder	

* xxlong / gemischte Breiten: 35% 192 mm; 30% 240 mm; 20% 280 mm; 15% 325 mm / Einzelbreiten auf Anfrage!

		EICHE gekalkt noblesse							Decklage ca. 3,6 mm 		
Stärke (mm)	Aufbau	Breite (mm)	Längen (mm)		Strukturen	€/m ²	Oberfläche		Profil	Sockelleiste €/lfm.	
15	3-Schicht	158	classic	1850 / 2000 / 2400	gebürstet	107,90	ng	uv	ml	Nut & Feder	Typ2: 27,90
	3-Schicht	192	classic	1850 / 2000 / 2400	gebürstet	118,60	ng	uv	ml	Nut & Feder	Typ3w: 5,50 Typ4: 3,70

		EICHE gekalkt naturelle							Decklage ca. 3,6 mm 		
Stärke (mm)	Aufbau	Breite (mm)	Längen (mm)		Strukturen	€/m ²	Oberfläche		Profil	Sockelleiste €/lfm.	
15	3-Schicht	158	classic	1850 / 2000 / 2400	gebürstet	85,30	ng	uv	ml	Nut & Feder	Typ2: 27,90
	3-Schicht	192	classic	1850 / 2000 / 2400	gebürstet	96,00	ng	uv	ml	Nut & Feder	Typ3w: 5,50 Typ4: 3,70

		EICHE stone noblesse							Decklage ca. 3,6 mm 		
Stärke (mm)	Aufbau	Breite (mm)	Längen (mm)		Strukturen	€/m ²	Oberfläche		Profil	Sockelleiste €/lfm.	
10	2-Schicht	158	classic	2000	geschliffen	96,90	ng		lock-it	Typ1: 10,50 Typ3: 7,40 Typ3w: 5,50 Typ4: 3,70	
					gebürstet	96,90	ng		lock-it		
	2-Schicht	180	classic	2000	geschliffen	107,60	ng		lock-it		
					gebürstet	107,60	ng		lock-it		
15	3-Schicht	158	classic	1850 / 2000 / 2400	geschliffen	103,40	ng	uv	ml		Nut & Feder
					gebürstet	103,40	ng	uv	ml		Nut & Feder
					geschliffen	105,90	ng	uv	ml		lock-it
					gebürstet	105,90	ng	uv	ml		lock-it
	3-Schicht	192	classic	1850 / 2000 / 2400	geschliffen	114,10	ng	uv	ml		Nut & Feder
					gebürstet	114,10	ng	uv	ml		Nut & Feder
					geschliffen	116,60	ng	uv	ml		lock-it
					gebürstet	116,60	ng	uv	ml		lock-it
3-Schicht	240	classic	1850 / 2000 / 2400	geschliffen	156,00	ng	uv	ml	Nut & Feder		
				gebürstet	156,00	ng	uv	ml	Nut & Feder		

		EICHE stone elegance				Decklage ca. 3,6 mm 				
Stärke (mm)	Aufbau	Breite (mm)	Längen (mm)		Strukturen	€/m ²	Oberfläche		Profil	Sockelleiste €/lfm.
10	2-Schicht	120	small	1200	geschliffen	75,60	ng		Nut & Feder	Typ1: 10,50 Typ3: 7,40 Typ3w: 5,50 Typ4: 3,70
					gebürstet	75,60	ng		Nut & Feder	
	2-Schicht	158	classic	2000	geschliffen	79,50	ng		lock-it	
					gebürstet	79,50	ng		lock-it	
	2-Schicht	180	classic	2000	geschliffen	90,20	ng		lock-it	
					gebürstet	90,20	ng		lock-it	
13	3-Schicht	120	small	1200	geschliffen	83,70	ng	uv ml	lock-it	
					gebürstet	83,70	ng	uv ml	lock-it	
15	3-Schicht	158	classic	1850 / 2000 / 2400	geschliffen	93,20	ng	uv ml	Nut & Feder	
					gebürstet	93,20	ng	uv ml	Nut & Feder	
					geschliffen	95,80	ng	uv ml	lock-it	
					gebürstet	95,80	ng	uv ml	lock-it	
	3-Schicht	192	classic	1850 / 2000 / 2400	geschliffen	103,90	ng	uv ml	Nut & Feder	
					gebürstet	103,90	ng	uv ml	Nut & Feder	
					geschliffen	106,50	ng	uv ml	lock-it	
					gebürstet	106,50	ng	uv ml	lock-it	

		EICHE stone basic				Decklage ca. 3,6 mm 				
Stärke (mm)	Aufbau	Breite (mm)	Längen (mm)		Strukturen	€/m ²	Oberfläche		Profil	Sockelleiste €/lfm.
10	2-Schicht	158	classic	2000	geschliffen	80,00	ng		lock-it	Typ1: 10,50 Typ2: 27,90 Typ3: 7,40 Typ3w: 5,50 Typ4: 3,70
					gebürstet	80,00	ng		lock-it	
	2-Schicht	180	classic	2000	geschliffen	90,70	ng		lock-it	
					gebürstet	90,70	ng		lock-it	
15	3-Schicht	158	classic	1850 / 2000 / 2400	geschliffen	88,10	ng	uv ml	Nut & Feder	
					gebürstet	88,10	ng	uv ml	Nut & Feder	
					alpin	93,20	ng	ml	Nut & Feder	
					geschliffen	90,60	ng	uv ml	lock-it	
	3-Schicht	192	classic	1850 / 2000 / 2400	gebürstet	90,60	ng	uv ml	lock-it	
					geschliffen	98,80	ng	uv ml	Nut & Feder	
					gebürstet	98,80	ng	uv ml	Nut & Feder	
					cross	103,90	ng	ml	Nut & Feder	
	3-Schicht	240	classic	1850 / 2000 / 2400	alpin	103,90	ng	ml	Nut & Feder	
					geschliffen	101,30	ng	uv ml	lock-it	
gebürstet					101,30	ng	uv ml	lock-it		
geschliffen					122,70	ng	uv ml	Nut & Feder		
3-Schicht	192/240/280/325*	xxlong	3500 - 5000**	geschliffen	171,30	ng		Nut & Feder		
				gebürstet	171,30	ng		Nut & Feder		
				alpin	176,30	ng		Nut & Feder		
				geschliffen	122,70	ng	uv ml	Nut & Feder		

* xxlong / gemischte Breiten: 35% 192 mm; 30% 240 mm; 20% 280 mm; 15% 325 mm / Einzelbreiten auf Anfrage!

		EICHE stone naturelle				Decklage ca. 3,6 mm 				
Stärke (mm)	Aufbau	Breite (mm)	Längen (mm)		Strukturen	€/m ²	Oberfläche		Profil	Sockelleiste €/lfm.
10	2-Schicht	120	small	1200	geschliffen	63,10	ng		Nut & Feder	Typ1: 10,50 Typ2: 27,90 Typ3: 7,40 Typ3w: 5,50 Typ4: 3,70
					gebürstet	63,10	ng		Nut & Feder	
	2-Schicht	158	classic	2000	geschliffen	70,80	ng		lock-it	
					gebürstet	70,80	ng		lock-it	
	2-Schicht	180	classic	2000	geschliffen	81,50	ng		lock-it	
					gebürstet	81,50	ng		lock-it	
13	3-Schicht	120	small	1200	geschliffen	71,80	ng	uv ml	lock-it	
					gebürstet	71,80	ng	uv ml	lock-it	
15	3-Schicht	158	classic	1850 / 2000 / 2400	geschliffen	80,80	ng	uv ml	Nut & Feder	
					gebürstet	80,80	ng	uv ml	Nut & Feder	
					geschliffen	83,40	ng	uv ml	lock-it	
					gebürstet	83,40	ng	uv ml	lock-it	
	3-Schicht	192	classic	1850 / 2000 / 2400	geschliffen	91,50	ng	uv ml	Nut & Feder	
					gebürstet	91,50	ng	uv ml	Nut & Feder	
					geschliffen	94,10	ng	uv ml	lock-it	
					gebürstet	94,10	ng	uv ml	lock-it	
	3-Schicht	280	long	2800	geschliffen	126,50	ng		Nut & Feder	
					gebürstet	126,50	ng		Nut & Feder	
				gehobelt	131,60	ng		Nut & Feder		

		EICHE stone rustic				Decklage ca. 3,6 mm 				
Stärke (mm)	Aufbau	Breite (mm)	Längen (mm)		Strukturen	€/m ²	Oberfläche		Profil	Sockelleiste €/lfm.
10	2-Schicht	120	small	1200	geschliffen	63,10	ng		Nut & Feder	Typ1: 10,50 Typ2: 27,90 Typ3: 7,40 Typ3w: 5,50 Typ4: 3,70
					gebürstet	63,10	ng		Nut & Feder	
	2-Schicht	158	classic	2000	geschliffen	70,80	ng		lock-it	
					gebürstet	70,80	ng		lock-it	
	2-Schicht	180	classic	2000	geschliffen	81,50	ng		lock-it	
					gebürstet	81,50	ng		lock-it	
15	3-Schicht	158	classic	1850 / 2000 / 2400	geschliffen	74,80	ng	uv	Nut & Feder	
					gebürstet	74,80	ng	uv	Nut & Feder	
					geschliffen	77,40	ng	uv	lock-it	
					gebürstet	77,40	ng	uv	lock-it	
	3-Schicht	192	classic	1850 / 2000 / 2400	geschliffen	85,50	ng	uv	Nut & Feder	
					gebürstet	85,50	ng	uv	Nut & Feder	
					cross	90,60	ng		Nut & Feder	
					alpin	90,60	ng		Nut & Feder	
	3-Schicht	240	classic	1850 / 2000 / 2400	geschliffen	88,10	ng	uv	lock-it	
					gebürstet	88,10	ng	uv	lock-it	
cross					93,20	ng		lock-it		
alpin					93,20	ng		lock-it		
3-Schicht	192/240/280/325*	xxlong	3500 - 5000**	geschliffen	124,50	ng	uv	Nut & Feder		
				gebürstet	124,50	ng	uv	Nut & Feder		
				geschliffen	148,70	ng		Nut & Feder		
				gebürstet	148,70	ng		Nut & Feder		
				alpin	153,80	ng		Nut & Feder		

* xxlong / gemischte Breiten: 35% 192 mm; 30% 240 mm; 20% 280 mm; 15% 325 mm / Einzelbreiten auf Anfrage!

EICHE Salis basic										
Stärke (mm)	Aufbau	Breite (mm)	Längen (mm)		Strukturen	€/m ²	Oberfläche	Profil	Sockelleiste €/lfm.	
15	3-Schicht	192	classic	1850 / 2000 / 2400	gebürstet	112,90	ng	Nut & Feder	Typ2: 27,90 Typ3: 7,40 Typ3w: 5,50 Typ4: 3,70	
					cross	118,00	ng	Nut & Feder		
					alpin	118,00	ng	Nut & Feder		
					gebürstet	115,50	ng	lock-it		
					cross	120,60	ng	lock-it		
					alpin	120,60	ng	lock-it		
	3-Schicht	192/240/280/325*	xxlong	3500 - 5000**	gebürstet	185,30	ng	Nut & Feder		
					cross	190,40	ng	Nut & Feder		
					alpin	190,40	ng	Nut & Feder		

Decklage ca. 3,6 mm angeräuchert

* xxlong / gemischte Breiten: 35% 192 mm; 30% 240 mm; 20% 280 mm; 15% 325 mm / Einzelbreiten auf Anfrage!

EICHE Salis naturelle										
Stärke (mm)	Aufbau	Breite (mm)	Längen (mm)		Strukturen	€/m ²	Oberfläche	Profil	Sockelleiste €/lfm.	
15	3-Schicht	280	long	2800	gebürstet	140,60	ng	Nut & Feder	Typ2: 27,90 Typ3: 7,40 Typ3w: 5,50 Typ4: 3,70	
					cross	145,70	ng	Nut & Feder		
					alpin	145,70	ng	Nut & Feder		

Decklage ca. 3,6 mm angeräuchert

EICHE Salis rustic										
Stärke (mm)	Aufbau	Breite (mm)	Längen (mm)		Strukturen	€/m ²	Oberfläche	Profil	Sockelleiste €/lfm.	
10	2-Schicht	158	classic	2000	gebürstet	85,00	ng	lock-it		
	2-Schicht	180	classic	2000	gebürstet	95,70	ng	lock-it		
15	3-Schicht	192	classic	1850 / 2000 / 2400	gebürstet	99,60	ng	Nut & Feder	Typ2: 27,90 Typ3: 7,40 Typ3w: 5,50 Typ4: 3,70	
					cross	104,80	ng	Nut & Feder		
					alpin	104,80	ng	Nut & Feder		
					gebürstet	102,20	ng	lock-it		
					cross	107,30	ng	lock-it		
					alpin	107,30	ng	lock-it		
	3-Schicht	192/240/280/325*	xxlong	3500 - 5000**	gebürstet	162,70	ng	Nut & Feder		
					cross	167,90	ng	Nut & Feder		
					alpin	167,90	ng	Nut & Feder		

Decklage ca. 3,6 mm angeräuchert

* xxlong / gemischte Breiten: 35% 192 mm; 30% 240 mm; 20% 280 mm; 15% 325 mm / Einzelbreiten auf Anfrage!

EICHE Seta basic										
Stärke (mm)	Aufbau	Breite (mm)	Längen (mm)		Strukturen	€/m ²	Oberfläche	Profil	Sockelleiste €/lfm.	
15	3-Schicht	158	classic	1850 / 2000 / 2400	gebürstet	105,50	ng	Nut & Feder	Typ2: 27,90 Typ3w: 5,50 Typ4: 3,70	
					gebürstet	108,10	ng	lock-it		
					cross	113,20	ng	Nut & Feder		
					cross	113,20	ng	Nut & Feder		
	3-Schicht	192	classic	1850 / 2000 / 2400	gebürstet	116,20	ng	Nut & Feder		
					gebürstet	118,80	ng	lock-it		
					cross	123,90	ng	Nut & Feder		
					cross	123,90	ng	Nut & Feder		

Decklage ca. 3,6 mm angeräuchert

EICHE Seta rustic										
Stärke (mm)	Aufbau	Breite (mm)	Längen (mm)		Strukturen	€/m ²	Oberfläche	Profil	Sockelleiste €/lfm.	
15	3-Schicht	158	classic	1850 / 2000 / 2400	gebürstet	92,20	ng	Nut & Feder	Typ2: 27,90 Typ3w: 5,50 Typ4: 3,70	
					gebürstet	94,80	ng	lock-it		
					cross	99,90	ng	Nut & Feder		
					cross	99,90	ng	Nut & Feder		
	3-Schicht	192	classic	1850 / 2000 / 2400	gebürstet	102,90	ng	Nut & Feder		
					gebürstet	105,50	ng	lock-it		
					cross	110,60	ng	Nut & Feder		
					cross	110,60	ng	Nut & Feder		

Decklage ca. 3,6 mm angeräuchert

EICHE noblesse											
Stärke (mm)	Aufbau	Breite (mm)	Längen (mm)		Strukturen	€/m ²	Oberfläche	Profil	Sockelleiste €/lfm.		
10	2-Schicht	158	classic	2000	geschliffen	93,50	ng	ml	lock-it		
					gebürstet	93,50	ng	ml	lock-it		
	2-Schicht	180	classic	2000	geschliffen	104,20	ng	ml	lock-it		
					gebürstet	104,20	ng	ml	lock-it		
15	3-Schicht	158	classic	1850 / 2000 / 2400	geschliffen	99,90	ng	uv	ml	Nut & Feder	Typ1: 8,80 10,50 ^{ml} Typ3: 5,80 Typ3w: 5,50 Typ4: 3,70
					gebürstet	99,90	ng	uv	ml	Nut & Feder	
					geschliffen	102,50	ng	uv	ml	lock-it	
					gebürstet	102,50	ng	uv	ml	lock-it	
					geschliffen	110,60	ng	uv	ml	Nut & Feder	
					gebürstet	110,60	ng	uv	ml	Nut & Feder	
	3-Schicht	192	classic	1850 / 2000 / 2400	geschliffen	113,20	ng	uv	ml	lock-it	
					gebürstet	113,20	ng	uv	ml	lock-it	
					geschliffen	152,60	ng	uv	ml	Nut & Feder	
					gebürstet	152,60	ng	uv	ml	Nut & Feder	
					geschliffen	152,60	ng	uv	ml	Nut & Feder	
					gebürstet	152,60	ng	uv	ml	Nut & Feder	

Decklage ca. 3,6 mm

EICHE elegance											
Stärke (mm)	Aufbau	Breite (mm)	Längen (mm)		Strukturen	€/m ²	Oberfläche	Profil	Sockelleiste €/lfm.		
10	2-Schicht	120	small	1200	geschliffen	72,20	ng	ml	Nut & Feder		
					gebürstet	72,20	ng	ml	Nut & Feder		
	2-Schicht	158	classic	2000	geschliffen	76,10	ng	ml	lock-it		
					gebürstet	76,10	ng	ml	lock-it		
	2-Schicht	180	classic	2000	geschliffen	86,80	ng	ml	lock-it		
					gebürstet	86,80	ng	ml	lock-it		
13	3-Schicht	120	small	1200	geschliffen	80,30	ng	uv	ml	lock-it	
15	3-Schicht	158	classic	1850 / 2000 / 2400	geschliffen	89,80	ng	uv	ml	Nut & Feder	Typ1: 8,80 10,50 ^{ml} Typ3: 5,80 Typ3w: 5,50 Typ4: 3,70
					gebürstet	89,80	ng	uv	ml	Nut & Feder	
					geschliffen	92,30	ng	uv	ml	lock-it	
					gebürstet	92,30	ng	uv	ml	lock-it	
					geschliffen	100,50	ng	uv	ml	Nut & Feder	
					gebürstet	100,50	ng	uv	ml	Nut & Feder	
	3-Schicht	192	classic	1850 / 2000 / 2400	geschliffen	103,00	ng	uv	ml	lock-it	
					gebürstet	103,00	ng	uv	ml	lock-it	
					geschliffen	103,00	ng	uv	ml	lock-it	
					gebürstet	103,00	ng	uv	ml	lock-it	
					geschliffen	103,00	ng	uv	ml	lock-it	
					gebürstet	103,00	ng	uv	ml	lock-it	

Decklage ca. 3,6 mm

		EICHE basic				Decklage ca. 3,6 mm				
Stärke (mm)	Aufbau	Breite (mm)	Längen (mm)		Strukturen	€/m ²	Oberfläche		Profil	Sockelleiste €/lfm.
10	2-Schicht	158	classic	2000	geschliffen	76,60	ng		lock-it	Typ1: 8,80 10,50 ^{ml} Typ3: 5,80 Typ3w: 5,50 Typ4: 3,70
					gebürstet	76,60	ng		lock-it	
	2-Schicht	180	classic	2000	geschliffen	87,30	ng		lock-it	
					gebürstet	87,30	ng		lock-it	
15	3-Schicht	158	classic	1850 / 2000 / 2400	geschliffen	84,60	ng	uv ml	Nut & Feder	
					gebürstet	84,60	ng	uv ml	Nut & Feder	
					gehobelt	89,80	ng		Nut & Feder	
					geschliffen	87,20	ng	uv ml	lock-it	
					gebürstet	87,20	ng	uv ml	lock-it	
					geschliffen	95,30	ng	uv ml	Nut & Feder	
					gebürstet	95,30	ng	uv ml	Nut & Feder	
					gehobelt	100,50	ng		Nut & Feder	
	3-Schicht	192	classic	1850 / 2000 / 2400	geschliffen	97,90	ng	uv ml	lock-it	
					gebürstet	97,90	ng	uv ml	lock-it	
					gehobelt	103,00	ng		lock-it	
					geschliffen	119,50	ng	uv ml	Nut & Feder	
	3-Schicht	240	classic	1850 / 2000 / 2400	gebürstet	119,50	ng	uv ml	Nut & Feder	
					gehobelt	124,30	ng		Nut & Feder	
					geschliffen	167,90	ng		Nut & Feder	
	3-Schicht	192/240/280/325*	xxlong	3500 - 5000**	gebürstet	167,90	ng		Nut & Feder	

* xxlong / gemischte Breiten: 35% 192 mm; 30% 240 mm; 20% 280 mm; 15% 325 mm / Einzelbreiten auf Anfrage!

		EICHE naturelle				Decklage ca. 3,6 mm				
Stärke (mm)	Aufbau	Breite (mm)	Längen (mm)		Strukturen	€/m ²	Oberfläche		Profil	Sockelleiste €/lfm.
10	2-Schicht	120	small	1200	geschliffen	59,70	ng	ml	Nut & Feder	Typ1: 8,80 10,50 ^{ml} Typ3: 5,80 Typ3w: 5,50 Typ4: 3,70
					gebürstet	59,70	ng	ml	Nut & Feder	
	2-Schicht	158	classic	2000	geschliffen	67,40	ng	ml	lock-it	
					gebürstet	67,40	ng	ml	lock-it	
	2-Schicht	180	classic	2000	geschliffen	78,10	ng	ml	lock-it	
					gebürstet	78,10	ng	ml	lock-it	
13	3-Schicht	120	small	1200	geschliffen	68,40	ng	uv ml	lock-it	
					gebürstet	68,40	ng	uv ml	lock-it	
15	3-Schicht	158	classic	1850 / 2000 / 2400	geschliffen	77,40	ng	uv ml	Nut & Feder	
					gebürstet	77,40	ng	uv ml	Nut & Feder	
					geschliffen	79,90	ng	uv ml	lock-it	
					gebürstet	79,90	ng	uv ml	lock-it	
					geschliffen	88,10	ng	uv ml	Nut & Feder	
					gebürstet	88,10	ng	uv ml	Nut & Feder	
	3-Schicht	192	classic	1850 / 2000 / 2400	geschliffen	90,60	ng	uv ml	lock-it	
					gebürstet	90,60	ng	uv ml	lock-it	
					geschliffen	123,10	ng		Nut & Feder	
					gebürstet	123,10	ng		Nut & Feder	
					gehobelt	128,20	ng		Nut & Feder	

		EICHE rustic				Decklage ca. 3,6 mm				
Stärke (mm)	Aufbau	Breite (mm)	Längen (mm)		Strukturen	€/m ²	Oberfläche		Profil	Sockelleiste €/lfm.
10	2-Schicht	120	small	1200	geschliffen	59,70	ng		Nut & Feder	Typ1: 8,80 10,50 ^{ml} Typ3: 5,80 Typ3w: 5,50 Typ4: 3,70
					gebürstet	59,70	ng		Nut & Feder	
	2-Schicht	158	classic	2000	geschliffen	67,40	ng		lock-it	
					gebürstet	67,40	ng		lock-it	
	2-Schicht	180	classic	2000	geschliffen	78,10	ng		lock-it	
					gebürstet	78,10	ng		lock-it	
15	3-Schicht	158	classic	1850 / 2000 / 2400	geschliffen	71,40	ng	uv	Nut & Feder	
					gebürstet	71,40	ng	uv	Nut & Feder	
					gehobelt	76,50	ng		Nut & Feder	
					antico	96,30	ng		Nut & Feder	
					geschliffen	73,90	ng	uv	lock-it	
					gebürstet	73,90	ng	uv	lock-it	
					gehobelt	79,10	ng		lock-it	
					geschliffen	82,10	ng	uv	Nut & Feder	
					gebürstet	82,10	ng	uv	Nut & Feder	
					gehobelt	87,20	ng		Nut & Feder	
					antico	107,00	ng		Nut & Feder	
					geschliffen	84,60	ng	uv	lock-it	
	gebürstet	84,60	ng	uv	lock-it					
	3-Schicht	192	classic	1850 / 2000 / 2400	gehobelt	89,80	ng		lock-it	
					geschliffen	121,10	ng	uv	Nut & Feder	
					gebürstet	121,10	ng	uv	Nut & Feder	
					gehobelt	126,30	ng		Nut & Feder	
					geschliffen	145,30	ng		Nut & Feder	
					gebürstet	145,30	ng		Nut & Feder	
	3-Schicht	240	classic	1850 / 2000 / 2400	geschliffen	121,10	ng	uv	Nut & Feder	
					gebürstet	121,10	ng	uv	Nut & Feder	
	3-Schicht	192/240/280/325*	xxlong	3500 - 5000**	geschliffen	145,30	ng		Nut & Feder	
					gebürstet	145,30	ng		Nut & Feder	

* xxlong / gemischte Breiten: 35% 192 mm; 30% 240 mm; 20% 280 mm; 15% 325 mm / Einzelbreiten auf Anfrage!

		EICHE Lapis basic				Decklage ca. 3,6 mm angeräuchert				
Stärke (mm)	Aufbau	Breite (mm)	Längen (mm)		Strukturen	€/m ²	Oberfläche		Profil	Sockelleiste €/lfm.
15	3-Schicht	192	classic	1850 / 2000 / 2400	gebürstet	112,90	ng		Nut & Feder	Typ2: 27,90 Typ3: 7,40 Typ3w: 5,50 Typ4: 3,70
					cross	118,00	ng		Nut & Feder	
					alpin	118,00	ng		Nut & Feder	
					gebürstet	115,50	ng		lock-it	
					cross	120,60	ng		lock-it	
					alpin	120,60	ng		lock-it	
	3-Schicht	192/240/280/325*	xxlong	3500 - 5000**	gebürstet	185,30	ng		Nut & Feder	
					cross	190,40	ng		Nut & Feder	
					alpin	190,40	ng		Nut & Feder	

* xxlong / gemischte Breiten: 35% 192 mm; 30% 240 mm; 20% 280 mm; 15% 325 mm / Einzelbreiten auf Anfrage!

Stärke (mm)		Aufbau	Breite (mm)	Längen (mm)		Strukturen	€/m ²	Oberfläche		Profil	Sockelleiste €/lfm.	
<div style="display: flex; justify-content: space-between; align-items: center;"> <div style="background-color: #4CAF50; color: white; padding: 5px;">EICHE Lapis naturelle</div> <div style="text-align: right; font-size: small;"> Decklage ca. 3,6 mm angeräuchert  </div> </div>												
15	3-Schicht	280	long	2800	gebürstet	140,60	ng		Nut & Feder	Typ2: 27,90 Typ3: 7,40 Typ3w: 5,50 Typ4: 3,70		
					cross	145,70	ng		Nut & Feder			
					alpin	145,70	ng		Nut & Feder			

Stärke (mm)		Aufbau	Breite (mm)	Längen (mm)		Strukturen	€/m ²	Oberfläche		Profil	Sockelleiste €/lfm.	
<div style="display: flex; justify-content: space-between; align-items: center;"> <div style="background-color: #4CAF50; color: white; padding: 5px;">EICHE Lapis rustic</div> <div style="text-align: right; font-size: small;"> Decklage ca. 3,6 mm angeräuchert  </div> </div>												
10	2-Schicht	158	classic	2000	gebürstet	85,00	ng		lock-it			
					2-Schicht	180	classic	2000	gebürstet			
15	3-Schicht	192	classic	1850 / 2000 / 2400	gebürstet	99,60	ng		Nut & Feder	Typ2: 27,90 Typ3: 7,40 Typ3w: 5,50 Typ4: 3,70		
					cross	104,80	ng		Nut & Feder			
					alpin	104,80	ng		Nut & Feder			
					gebürstet	102,20	ng		lock-it			
					cross	107,30	ng		lock-it			
	alpin	107,30	ng		lock-it							
	3-Schicht	192/240/280/325*	xxlong	3500 - 5000**	gebürstet	162,70	ng		Nut & Feder			
cross	167,90	ng		Nut & Feder								
alpin	167,90	ng		Nut & Feder								

* xxlong / gemischte Breiten: 35% 192 mm; 30% 240 mm; 20% 280 mm; 15% 325 mm / Einzelbreiten auf Anfrage!

Stärke (mm)		Aufbau	Breite (mm)	Längen (mm)		Strukturen	€/m ²	Oberfläche		Profil	Sockelleiste €/lfm.	
<div style="display: flex; justify-content: space-between; align-items: center;"> <div style="background-color: #4CAF50; color: white; padding: 5px;">EICHE Montes rustic</div> <div style="text-align: right; font-size: small;"> Decklage ca. 3,6 mm angeräuchert  </div> </div>												
15	3-Schicht	192	classic	1850 / 2000 / 2400	gebürstet	99,60	ng		Nut & Feder	Typ2: 27,90 Typ3w: 5,50 Typ4: 3,70		
					cross	104,80	ng		Nut & Feder			
					alpin	104,80	ng		Nut & Feder			
					gebürstet	102,20	ng		lock-it			
					cross	107,30	ng		lock-it			
					alpin	107,30	ng		lock-it			

Stärke (mm)		Aufbau	Breite (mm)	Längen (mm)		Strukturen	€/m ²	Oberfläche		Profil	Sockelleiste €/lfm.	
<div style="display: flex; justify-content: space-between; align-items: center;"> <div style="background-color: #4CAF50; color: white; padding: 5px;">EICHE Magnes elegance</div> <div style="text-align: right; font-size: small;"> Decklage ca. 3,6 mm angeräuchert  </div> </div>												
15	3-Schicht	158	classic	1850 / 2000 / 2400	gebürstet	110,60	ng		Nut & Feder	Typ2: 27,90 Typ3w: 5,50 Typ4: 3,70		
					cross	115,80	ng		Nut & Feder			
	3-Schicht	192	classic	1850 / 2000 / 2400	gebürstet	121,30	ng		Nut & Feder			
					cross	126,50	ng		Nut & Feder			

Stärke (mm)		Aufbau	Breite (mm)	Längen (mm)		Strukturen	€/m ²	Oberfläche		Profil	Sockelleiste €/lfm.	
<div style="display: flex; justify-content: space-between; align-items: center;"> <div style="background-color: #4CAF50; color: white; padding: 5px;">EICHE Magnes basic</div> <div style="text-align: right; font-size: small;"> Decklage ca. 3,6 mm angeräuchert  </div> </div>												
15	3-Schicht	158	classic	1850 / 2000 / 2400	gebürstet	105,50	ng		Nut & Feder	Typ2: 27,90 Typ3w: 5,50 Typ4: 3,70		
					cross	110,60	ng		Nut & Feder			
	3-Schicht	192	classic	1850 / 2000 / 2400	gebürstet	116,20	ng		Nut & Feder			
					cross	121,30	ng		Nut & Feder			

Stärke (mm)		Aufbau	Breite (mm)	Längen (mm)		Strukturen	€/m ²	Oberfläche		Profil	Sockelleiste €/lfm.	
<div style="display: flex; justify-content: space-between; align-items: center;"> <div style="background-color: #4CAF50; color: white; padding: 5px;">EICHE Magnes rustic</div> <div style="text-align: right; font-size: small;"> Decklage ca. 3,6 mm angeräuchert  </div> </div>												
15	3-Schicht	158	classic	1850 / 2000 / 2400	gebürstet	92,20	ng		Nut & Feder	Typ2: 27,90 Typ3w: 5,50 Typ4: 3,70		
					cross	97,40	ng		Nut & Feder			
	3-Schicht	192	classic	1850 / 2000 / 2400	gebürstet	102,90	ng		Nut & Feder			
					cross	108,10	ng		Nut & Feder			

Stärke (mm)		Aufbau	Breite (mm)	Längen (mm)		Strukturen	€/m ²	Oberfläche		Profil	Sockelleiste €/lfm.	
<div style="display: flex; justify-content: space-between; align-items: center;"> <div style="background-color: #4CAF50; color: white; padding: 5px;">EICHE Aurum rustic</div> <div style="text-align: right; font-size: small;"> Decklage ca. 3,6 mm angeräuchert  </div> </div>												
15	3-Schicht	158	classic	1850 / 2000 / 2400	gebürstet	96,00	ng		Nut & Feder	Typ2: 27,90 Typ3w: 5,50 Typ4: 3,70		
					gebürstet	98,50	ng		lock-it			
					cross	103,70	ng		Nut & Feder			
	3-Schicht	192	classic	1850 / 2000 / 2400	gebürstet	106,70	ng		Nut & Feder			
					gebürstet	109,20	ng		lock-it			
					cross	114,40	ng		Nut & Feder			

Stärke (mm)		Aufbau	Breite (mm)	Längen (mm)		Strukturen	€/m ²	Oberfläche			Profil	Sockelleiste €/lfm.	
<div style="display: flex; justify-content: space-between; align-items: center;"> <div style="background-color: #4CAF50; color: white; padding: 5px;">EICHE Mountain noblesse</div> <div style="text-align: right; font-size: small;"> Decklage ca. 3,6 mm thermobehandelt  </div> </div>													
15	3-Schicht	188	classic	1850 / 2000	geschliffen	128,60	ng	uv	ml	Nut & Feder	Typ1: 11,90 Typ3w: 5,50 Typ4: 3,70		
					gebürstet	128,60	ng	uv	ml	Nut & Feder			

EICHE Mountain basic										Decklage ca. 3,6 mm thermobehandelt		
Stärke (mm)	Aufbau	Breite (mm)	Längen (mm)		Strukturen	€/m ²	Oberfläche			Profil	Sockelleiste €/lfm.	
10	2-Schicht	120	small	1200	geschliffen	80,10	ng	uv	ml	Nut & Feder	Typ1: 11,90 Typ3w: 5,50 Typ4: 3,70	
					gebürstet	80,10	ng	uv	ml	Nut & Feder		
13	3-Schicht	118	small	1200	geschliffen	87,30	ng	uv	ml	lock-it		
					gebürstet	87,30	ng	uv	ml	lock-it		
15	3-Schicht	188	classic	1850 / 2000	geschliffen	124,90	ng	uv	ml	Nut & Feder		
					gebürstet	124,90	ng	uv	ml	Nut & Feder		

EICHE Ignis basic										Decklage ca. 3,6 mm angeräuchert		
Stärke (mm)	Aufbau	Breite (mm)	Längen (mm)		Strukturen	€/m ²	Oberfläche			Profil	Sockelleiste €/lfm.	
15	3-Schicht	192	classic	1850 / 2000 / 2400	gebürstet	112,90	ng			Nut & Feder	Typ2: 27,90 Typ3: 7,40 Typ3w: 5,50 Typ4: 3,70	
					cross	118,00	ng			Nut & Feder		
					alpin	118,00	ng			Nut & Feder		
					gebürstet	115,50	ng			lock-it		
					cross	120,60	ng			lock-it		
					alpin	120,60	ng			lock-it		
	3-Schicht	192/240/280/325*	xxlong	3500 - 5000**	gebürstet	185,30	ng			Nut & Feder		
					cross	190,40	ng			Nut & Feder		
				alpin	190,40	ng			Nut & Feder			

* xxlong / gemischte Breiten: 35% 192 mm; 30% 240 mm; 20% 280 mm; 15% 325 mm / Einzelbreiten auf Anfrage!

EICHE Ignis naturelle										Decklage ca. 3,6 mm angeräuchert		
Stärke (mm)	Aufbau	Breite (mm)	Längen (mm)		Strukturen	€/m ²	Oberfläche			Profil	Sockelleiste €/lfm.	
15	3-Schicht	280	long	2800	gebürstet	140,60	ng			Nut & Feder	Typ2: 27,90 Typ3: 7,40 Typ3w: 5,50 Typ4: 3,70	
					cross	145,70	ng			Nut & Feder		
					alpin	145,70	ng			Nut & Feder		

EICHE Ignis rustic										Decklage ca. 3,6 mm angeräuchert		
Stärke (mm)	Aufbau	Breite (mm)	Längen (mm)		Strukturen	€/m ²	Oberfläche			Profil	Sockelleiste €/lfm.	
10	2-Schicht	158	classic	2000	gebürstet	85,00	ng			lock-it	Typ2: 27,90 Typ3: 7,40 Typ3w: 5,50 Typ4: 3,70	
	2-Schicht	180	classic	2000	gebürstet	95,70	ng			lock-it		
15	3-Schicht	192	classic	1850 / 2000 / 2400	gebürstet	99,60	ng			Nut & Feder		
					cross	104,80	ng			Nut & Feder		
					alpin	104,80	ng			Nut & Feder		
					gebürstet	102,20	ng			lock-it		
					cross	107,30	ng			lock-it		
					alpin	107,30	ng			lock-it		
3-Schicht	192/240/280/325*	xxlong	3500 - 5000**	gebürstet	162,70	ng			Nut & Feder			
				cross	167,90	ng			Nut & Feder			
				alpin	167,90	ng			Nut & Feder			

* xxlong / gemischte Breiten: 35% 192 mm; 30% 240 mm; 20% 280 mm; 15% 325 mm / Einzelbreiten auf Anfrage!

EICHE medium noblesse										Decklage ca. 3,6 mm thermobehandelt		
Stärke (mm)	Aufbau	Breite (mm)	Längen (mm)		Strukturen	€/m ²	Oberfläche			Profil	Sockelleiste €/lfm.	
15	3-Schicht	154	classic	1850 / 2000	geschliffen	117,90	ng	uv	ml	Nut & Feder	Typ1: 11,90 Typ3w: 5,50 Typ4: 3,70	
					gebürstet	117,90	ng	uv	ml	Nut & Feder		
					geschliffen	120,50	ng	uv	ml	lock-it		
					gebürstet	120,50	ng	uv	ml	lock-it		
	3-Schicht	188	classic	1850 / 2000	geschliffen	128,60	ng	uv	ml	Nut & Feder		
					gebürstet	128,60	ng	uv	ml	Nut & Feder		
3-Schicht	236	classic	1850 / 2000	geschliffen	155,90	ng	uv	ml	Nut & Feder			
				gebürstet	155,90	ng	uv	ml	Nut & Feder			

EICHE medium basic										Decklage ca. 3,6 mm thermobehandelt		
Stärke (mm)	Aufbau	Breite (mm)	Längen (mm)		Strukturen	€/m ²	Oberfläche			Profil	Sockelleiste €/lfm.	
10	2-Schicht	120	small	1200	geschliffen	80,10	ng		ml	Nut & Feder	Typ1: 11,90 Typ3w: 5,50 Typ4: 3,70	
					gebürstet	80,10	ng		ml	Nut & Feder		
	2-Schicht	154	classic	2000	geschliffen	105,30	ng			lock-it		
					gebürstet	105,30	ng			lock-it		
13	3-Schicht	118	small	1200	geschliffen	87,30	ng	uv	ml	lock-it		
					gebürstet	87,30	ng	uv	ml	lock-it		
15	3-Schicht	154	classic	1850 / 2000	geschliffen	114,20	ng	uv	ml	Nut & Feder		
					gebürstet	114,20	ng	uv	ml	Nut & Feder		
					geschliffen	116,70	ng	uv	ml	lock-it		
					gebürstet	116,70	ng	uv	ml	lock-it		
	3-Schicht	188	classic	1850 / 2000	geschliffen	124,90	ng	uv	ml	Nut & Feder		
					gebürstet	124,90	ng	uv	ml	Nut & Feder		
3-Schicht	236	classic	1850 / 2000	geschliffen	147,00	ng	uv	ml	Nut & Feder			
				gebürstet	147,00	ng	uv	ml	Nut & Feder			

EICHE Mountain weiß noblesse										Decklage ca. 3,6 mm thermobehandelt		
Stärke (mm)	Aufbau	Breite (mm)	Längen (mm)		Strukturen	€/m ²	Oberfläche			Profil	Sockelleiste €/lfm.	
15	3-Schicht	188	classic	1850 / 2000	geschliffen	132,00	ng	uv	ml	Nut & Feder	Typ1: 11,90 Typ3w: 5,50 Typ4: 3,70	
					gebürstet	132,00	ng	uv	ml	Nut & Feder		

EICHE Mountain weiß basic										
Decklage ca. 3,6 mm thermobehandelt 										
Stärke (mm)	Aufbau	Breite (mm)	Längen (mm)		Strukturen	€/m ²	Oberfläche		Profil	Sockelleiste €/lfm.
10	2-Schicht	120	small	1200	geschliffen	83,60	ng		Nut & Feder	Typ1: 11,90 Typ3w: 5,50 Typ4: 3,70
					gebürstet	83,60	ng		Nut & Feder	
13	3-Schicht	118	small	1200	geschliffen	90,70	ng	uv	lock-it	
					gebürstet	90,70	ng	uv	lock-it	
15	3-Schicht	188	classic	1850 / 2000	geschliffen	128,30	ng	uv ml	Nut & Feder	
					gebürstet	128,30	ng	uv ml	Nut & Feder	

EICHE medium weiß noblesse														
Decklage ca. 3,6 mm thermobehandelt 														
Stärke (mm)	Aufbau	Breite (mm)	Längen (mm)		Strukturen	€/m ²	Oberfläche		Profil	Sockelleiste €/lfm.				
15	3-Schicht	154	classic	1850 / 2000	geschliffen	121,30	ng	uv ml	Nut & Feder	Typ1: 11,90 Typ3w: 5,50 Typ4: 3,70				
					gebürstet	121,30	ng	uv ml	Nut & Feder					
					geschliffen	123,90	ng	uv ml	lock-it					
					gebürstet	123,90	ng	uv ml	lock-it					
	3-Schicht	188	classic	1850 / 2000	geschliffen	132,00	ng	uv ml	Nut & Feder					
					gebürstet	132,00	ng	uv ml	Nut & Feder					
					3-Schicht	236	classic	1850 / 2000	geschliffen		159,30	ng	uv ml	Nut & Feder
									gebürstet		159,30	ng	uv ml	Nut & Feder

EICHE medium weiß basic													
Decklage ca. 3,6 mm thermobehandelt 													
Stärke (mm)	Aufbau	Breite (mm)	Längen (mm)		Strukturen	€/m ²	Oberfläche		Profil	Sockelleiste €/lfm.			
10	2-Schicht	120	small	1200	geschliffen	83,60	ng		Nut & Feder	Typ1: 11,90 Typ3w: 5,50 Typ4: 3,70			
					gebürstet	83,60	ng		Nut & Feder				
	2-Schicht	154	classic	2000	geschliffen	108,70	ng		lock-it				
					gebürstet	108,70	ng		lock-it				
13	3-Schicht	118	small	1200	geschliffen	90,70	ng		lock-it				
					gebürstet	90,70	ng		lock-it				
15	3-Schicht	154	classic	1850 / 2000	geschliffen	117,60	ng	uv ml	Nut & Feder				
					gebürstet	117,60	ng	uv ml	Nut & Feder				
					geschliffen	120,20	ng	uv ml	lock-it				
					gebürstet	120,20	ng	uv ml	lock-it				
	3-Schicht	188	classic	1850 / 2000	geschliffen	128,30	ng	uv ml	Nut & Feder				
					gebürstet	128,30	ng	uv ml	Nut & Feder				
					3-Schicht	236	classic	1850 / 2000	geschliffen	150,40	ng	uv ml	Nut & Feder
									gebürstet	150,40	ng	uv ml	Nut & Feder

EICHE Ferrum elegance										
Decklage ca. 3,6 mm angeräuchert 										
Stärke (mm)	Aufbau	Breite (mm)	Längen (mm)		Strukturen	€/m ²	Oberfläche		Profil	Sockelleiste €/lfm.
15	3-Schicht	158	classic	1850 / 2000 / 2400	gebürstet	110,60	ng		Nut & Feder	Typ2: 27,90 Typ3w: 5,50 Typ4: 3,70
					cross	115,80	ng		Nut & Feder	
	3-Schicht	192	classic	1850 / 2000 / 2400	gebürstet	121,30	ng		Nut & Feder	
					cross	126,50	ng		Nut & Feder	

EICHE Ferrum basic										
Decklage ca. 3,6 mm angeräuchert 										
Stärke (mm)	Aufbau	Breite (mm)	Längen (mm)		Strukturen	€/m ²	Oberfläche		Profil	Sockelleiste €/lfm.
15	3-Schicht	158	classic	1850 / 2000 / 2400	gebürstet	105,50	ng		Nut & Feder	Typ2: 27,90 Typ3w: 5,50 Typ4: 3,70
					cross	110,60	ng		Nut & Feder	
	3-Schicht	192	classic	1850 / 2000 / 2400	gebürstet	116,20	ng		Nut & Feder	
					cross	121,30	ng		Nut & Feder	

EICHE Ferrum rustic										
Decklage ca. 3,6 mm angeräuchert 										
Stärke (mm)	Aufbau	Breite (mm)	Längen (mm)		Strukturen	€/m ²	Oberfläche		Profil	Sockelleiste €/lfm.
15	3-Schicht	158	classic	1850 / 2000 / 2400	gebürstet	92,20	ng		Nut & Feder	Typ2: 27,90 Typ3w: 5,50 Typ4: 3,70
					cross	97,40	ng		Nut & Feder	
	3-Schicht	192	classic	1850 / 2000 / 2400	gebürstet	102,90	ng		Nut & Feder	
					cross	108,10	ng		Nut & Feder	

EICHE grey noblesse										
Decklage ca. 3,6 mm 										
Stärke (mm)	Aufbau	Breite (mm)	Längen (mm)		Strukturen	€/m ²	Oberfläche		Profil	Sockelleiste €/lfm.
10	2-Schicht	158	classic	2000	gebürstet	101,40	ng		lock-it	Typ2: 27,90 Typ3w: 5,50 Typ4: 3,70
		180	classic	2000	gebürstet	112,10	ng		lock-it	
15	3-Schicht	158	classic	1850 / 2000 / 2400	gebürstet	107,90	ng		Nut & Feder	
		192	classic	1850 / 2000 / 2400	gebürstet	118,60	ng		Nut & Feder	
	3-Schicht	240	classic	1850 / 2000 / 2400	gebürstet	160,50	ng		Nut & Feder	

EICHE grey basic										
Decklage ca. 3,6 mm 										
Stärke (mm)	Aufbau	Breite (mm)	Längen (mm)		Strukturen	€/m ²	Oberfläche		Profil	Sockelleiste €/lfm.
15	3-Schicht	158	classic	1850 / 2000 / 2400	gebürstet	92,60	ng		Nut & Feder	Typ2: 27,90 Typ3w: 5,50 Typ4: 3,70
		192	classic	1850 / 2000 / 2400	gebürstet	103,30	ng		Nut & Feder	
	3-Schicht	240	classic	1850 / 2000 / 2400	gebürstet	151,20	ng		Nut & Feder	
					192/240/280/325*	xxlong	3500 - 5000**	gebürstet	175,80	

* xxlong / gemischte Breiten: 35% 192 mm; 30% 240 mm; 20% 280 mm; 15% 325 mm / Einzelbreiten auf Anfrage!

EICHE grey naturelle										
Decklage ca. 3,6 mm 										
Stärke (mm)	Aufbau	Breite (mm)	Längen (mm)		Strukturen	€/m ²	Oberfläche		Profil	Sockelleiste €/lfm.
15	3-Schicht	280	long	2800	gebürstet	131,00	ng		Nut & Feder	Typ2: 27,90
										Typ3w: 5,50
										Typ4: 3,70

EICHE grey rustic										
Decklage ca. 3,6 mm 										
Stärke (mm)	Aufbau	Breite (mm)	Längen (mm)		Strukturen	€/m ²	Oberfläche		Profil	Sockelleiste €/lfm.
10	2-Schicht	158	classic	2000	gebürstet	75,30	ng		lock-it	Typ2: 27,90 Typ3w: 5,50 Typ4: 3,70
	2-Schicht	180	classic	2000	gebürstet	86,00	ng		lock-it	
15	3-Schicht	158	classic	1850 / 2000 / 2400	gebürstet	79,30	ng		Nut & Feder	
					antico	104,20	ng		Nut & Feder	
					cross	84,40	ng		Nut & Feder	
					alpin	84,40	ng		Nut & Feder	
					gebürstet	90,00	ng		Nut & Feder	
	3-Schicht	192	classic	1850 / 2000 / 2400	antico	114,90	ng		Nut & Feder	
					cross	95,10	ng		Nut & Feder	
					alpin	95,10	ng		Nut & Feder	
					cross	97,70	ng		lock-it	
					alpin	97,70	ng		lock-it	
3-Schicht	240	classic	1850 / 2000 / 2400	gebürstet	129,00	ng		Nut & Feder		
3-Schicht	192/240/280/325*	xxlong	3500 - 5000**	gebürstet	153,20	ng		Nut & Feder		

* xxlong / gemischte Breiten: 35% 192 mm; 30% 240 mm; 20% 280 mm; 15% 325 mm / Einzelbreiten auf Anfrage!

EICHE Carbo elegance										
Decklage ca. 3,6 mm 										
Stärke (mm)	Aufbau	Breite (mm)	Längen (mm)		Strukturen	€/m ²	Oberfläche		Profil	Sockelleiste €/lfm.
15	3-Schicht	158	classic	1850 / 2000 / 2400	gebürstet	97,70	ng		Nut & Feder	Typ2: 27,90 Typ3w: 5,50 Typ4: 3,70
					gebürstet	100,30	ng		lock-it	
					cross	105,40	ng		Nut & Feder	
	3-Schicht	192	classic	1850 / 2000 / 2400	gebürstet	108,40	ng		Nut & Feder	
					gebürstet	111,00	ng		lock-it	
					cross	116,10	ng		Nut & Feder	

EICHE Cinis basic										
Decklage ca. 3,6 mm 										
Stärke (mm)	Aufbau	Breite (mm)	Längen (mm)		Strukturen	€/m ²	Oberfläche		Profil	Sockelleiste €/lfm.
15	3-Schicht	158	classic	1850 / 2000 / 2400	gebürstet	92,60	ng		Nut & Feder	Typ2: 27,90
	3-Schicht	192	classic	1850 / 2000 / 2400	gebürstet	103,30	ng		Nut & Feder	Typ3w: 5,50 Typ4: 3,70

EICHE dunkel noblesse											
Decklage ca. 3,6 mm thermobehandelt 											
Stärke (mm)	Aufbau	Breite (mm)	Längen (mm)		Strukturen	€/m ²	Oberfläche		Profil	Sockelleiste €/lfm.	
15	3-Schicht	154	classic	1850 / 2000	geschliffen	120,50	ng	uv	ml	Nut & Feder	Typ1: 11,90 Typ3w: 5,50 Typ4: 3,70
					gebürstet	120,50	ng	uv	ml	Nut & Feder	
					geschliffen	123,10	ng	uv	ml	lock-it	
					gebürstet	123,10	ng	uv	ml	lock-it	
	3-Schicht	188	classic	1850 / 2000	geschliffen	131,20	ng	uv	ml	Nut & Feder	
					gebürstet	131,20	ng	uv	ml	Nut & Feder	

EICHE dunkel basic											
Decklage ca. 3,6 mm thermobehandelt 											
Stärke (mm)	Aufbau	Breite (mm)	Längen (mm)		Strukturen	€/m ²	Oberfläche		Profil	Sockelleiste €/lfm.	
10	2-Schicht	120	small	1200	geschliffen	80,10	ng		ml	Nut & Feder	Typ1: 11,90 Typ2: 27,90 Typ3w: 5,50 Typ4: 3,70
					gebürstet	80,10	ng		ml	Nut & Feder	
13	3-Schicht	118	small	1200	geschliffen	87,30	ng	uv	ml	lock-it	
					gebürstet	87,30	ng	uv	ml	lock-it	
15	3-Schicht	154	classic	1850 / 2000	geschliffen	117,00	ng	uv	ml	Nut & Feder	
					gebürstet	117,00	ng	uv	ml	Nut & Feder	
					geschliffen	119,50	ng	uv	ml	lock-it	
					gebürstet	119,50	ng	uv	ml	lock-it	
	3-Schicht	188	classic	1850 / 2000	geschliffen	127,70	ng	uv	ml	Nut & Feder	
					gebürstet	127,70	ng	uv	ml	Nut & Feder	

EICHE dunkel rustic										
Decklage ca. 3,6 mm thermobehandelt 										
Stärke (mm)	Aufbau	Breite (mm)	Längen (mm)		Strukturen	€/m ²	Oberfläche		Profil	Sockelleiste €/lfm.
15	3-Schicht	154	classic	1850 / 2000	antico	116,30	ng		Nut & Feder	Typ1: 11,90 Typ2: 27,90
	3-Schicht	188	classic	1850 / 2000	antico	127,00	ng		Nut & Feder	Typ3w: 5,50 Typ4: 3,70

EICHE dunkel extrem basic											
Decklage ca. 3,6 mm thermobehandelt 											
Stärke (mm)	Aufbau	Breite (mm)	Längen (mm)		Strukturen	€/m ²	Oberfläche		Profil	Sockelleiste €/lfm.	
15	3-Schicht	154	classic	1850 / 2000	geschliffen	124,90	ng	uv		Nut & Feder	Typ1: 11,90 Typ3w: 5,50 Typ4: 3,70
					gebürstet	124,90	ng	uv		Nut & Feder	
					geschliffen	127,70	ng	uv		lock-it	
					gebürstet	127,70	ng	uv		lock-it	
	3-Schicht	188	classic	1850 / 2000	geschliffen	135,60	ng	uv		Nut & Feder	
					gebürstet	135,60	ng	uv		Nut & Feder	

AHORN noblesse											Decklage ca. 3,6 mm 	
Stärke (mm)	Aufbau	Breite (mm)	Längen (mm)		Strukturen	€/m ²	Oberfläche			Profil	Sockelleiste €/lfm.	
15	3-Schicht	158	classic	2000	geschliffen	106,50	ng	uv	ml	Nut & Feder	Typ2:	27,90
					gebürstet						Typ3w:	5,50
					geschliffen						Typ4:	3,70

KANADISCHE AHORN elegance											Decklage ca. 3,6 mm 			
Stärke (mm)	Aufbau	Breite (mm)	Längen (mm)		Strukturen	€/m ²	Oberfläche			Profil	Sockelleiste €/lfm.			
10	2-Schicht	100/120	small	1000 / 1200	geschliffen	83,50	ng		ml	Nut & Feder	Typ2:	27,90		
13	3-Schicht	120	small	1200	geschliffen	92,80	ng	uv	ml	lock-it			Typ3w:	5,50
15	3-Schicht	158	classic	2000	geschliffen	126,00	ng	uv	ml	Nut & Feder			Typ4:	3,70
					geschliffen	128,40	ng	uv	ml	lock-it				

ESCHE noblesse											Decklage ca. 3,6 mm 			
Stärke (mm)	Aufbau	Breite (mm)	Längen (mm)		Strukturen	€/m ²	Oberfläche			Profil	Sockelleiste €/lfm.			
15	3-Schicht	192	classic	2000	geschliffen	107,80	ng	uv	ml	Nut & Feder	Typ2:	27,90		
					gebürstet	107,80							Typ3w:	5,50
					geschliffen	110,30								
					gebürstet	110,30								

ESCHE oliv weiß basic											Decklage ca. 3,6 mm 			
Stärke (mm)	Aufbau	Breite (mm)	Längen (mm)		Strukturen	€/m ²	Oberfläche			Profil	Sockelleiste €/lfm.			
15	3-Schicht	158	classic	2000	geschliffen	90,60	ng	uv	ml	Nut & Feder	Typ2:	27,90		
					gebürstet	90,60							Typ3w:	5,50
	3-Schicht	192	classic	2000	geschliffen	100,60	ng	uv	ml	Nut & Feder				
					gebürstet	100,60								
					geschliffen	103,00								
					gebürstet	103,00								

LAUBHOLZ											ESCHE oliv basic		Decklage ca. 3,6 mm 	
Stärke (mm)	Aufbau	Breite (mm)	Längen (mm)		Strukturen	€/m ²	Oberfläche			Profil	Sockelleiste €/lfm.			
15	3-Schicht	158	classic	2000	geschliffen	87,30	ng	uv	ml	Nut & Feder	Typ2:	27,90		
					gebürstet	87,30							Typ3w:	5,50
	3-Schicht	192	classic	2000	geschliffen	97,30	ng	uv	ml	Nut & Feder				
					gebürstet	97,30								
					geschliffen	99,80								
					gebürstet	99,80								

KIRSCHBAUM elegance											Decklage ca. 3,6 mm 			
Stärke (mm)	Aufbau	Breite (mm)	Längen (mm)		Strukturen	€/m ²	Oberfläche			Profil	Sockelleiste €/lfm.			
10	2-Schicht	100/120	small	1000 / 1200	geschliffen	101,20	ng		ml	Nut & Feder	Typ2:	35,80		
13	3-Schicht	120	small	1200	geschliffen	114,60	ng	uv	ml	lock-it			Typ3w:	5,50
15	3-Schicht	158	classic	2000	geschliffen	153,30	ng	uv	ml	Nut & Feder			Typ4:	3,70

ESCHE medium basic											Decklage ca. 3,6 mm thermobehandelt 			
Stärke (mm)	Aufbau	Breite (mm)	Längen (mm)		Strukturen	€/m ²	Oberfläche			Profil	Sockelleiste €/lfm.			
10	2-Schicht	100/120	small	1000 / 1200	geschliffen	76,70	ng		ml	Nut & Feder	Typ2:	27,90		
					gebürstet	76,70							Typ3w:	5,50
13	3-Schicht	118	small	1200	geschliffen	83,40	ng	uv	ml	lock-it				
					gebürstet	83,40								
15	3-Schicht	188	classic	2000	geschliffen	117,70	ng	uv	ml	Nut & Feder				
					gebürstet	117,70								

NUSSBAUM elegance											Decklage ca. 3,6 mm 					
Stärke (mm)	Aufbau	Breite (mm)	Längen (mm)		Strukturen	€/m ²	Oberfläche			Profil	Sockelleiste €/lfm.					
10	2-Schicht	100/120	small	1000 / 1200	geschliffen	106,90	ng		ml	Nut & Feder	Typ1:	21,30				
13	3-Schicht	120	small	1200	geschliffen	116,90	ng	uv	ml	lock-it			Typ2:	30,50		
15	3-Schicht	138	classic	1850 / 2000	geschliffen	132,60	ng	uv	ml	Nut & Feder					Typ3w:	5,50
					geschliffen	145,90										
	3-Schicht	158	classic	1850 / 2000	geschliffen	148,20	ng	uv	ml	lock-it			Typ4:	3,70		
					geschliffen	167,30										

Stärke (mm)		Aufbau		Breite (mm)		Längen (mm)		Strukturen		€/m ²		Oberfläche		Profil		Sockelleiste €/lfm.	
DECKLAGE ca. 3,6 mm																	
																	
15	3-Schicht	138	classic	1850 / 2000	geschliffen	113,80	ng	uv	ml	Nut & Feder	Typ1: 21,30 Typ2: 30,50 Typ3w: 5,50 Typ4: 3,70						
					antico	136,40	ng			Nut & Feder							
	3-Schicht	158	classic	1850 / 2000	geschliffen	115,50	ng	uv	ml	Nut & Feder							
					antico	138,10	ng			Nut & Feder							
	3-Schicht	192	classic	1850 / 2000	geschliffen	117,80	ng	uv	ml	lock-it							
					geschliffen	125,50	ng	uv	ml	Nut & Feder							
				antico	148,10	ng			Nut & Feder								

Stärke (mm)		Aufbau		Breite (mm)		Längen (mm)		Strukturen		€/m ²		Oberfläche		Profil		Sockelleiste €/lfm.	
DECKLAGE ca. 3,6 mm thermobehandelt																	
																	
15	3-Schicht	188	classic	2000	antico	118,60	ng			Nut & Feder	Typ2: 27,90 Typ3w: 5,50 Typ4: 3,70						

Stärke (mm)		Aufbau		Breite (mm)		Längen (mm)		Strukturen		€/m ²		Oberfläche		Profil		Sockelleiste €/lfm.	
DECKLAGE ca. 3,6 mm thermobehandelt																	
																	
10	2-Schicht	120	small	1000 / 1200	geschliffen	76,70	ng		ml	Nut & Feder	Typ2: 27,90 Typ3w: 5,50 Typ4: 3,70						
					gebürstet	76,70	ng		ml	Nut & Feder							
13	3-Schicht	118	small	1200	geschliffen	83,40	ng	uv	ml	lock-it							
					gebürstet	83,40	ng	uv	ml	lock-it							
15	3-Schicht	188	classic	2000	geschliffen	120,10	ng	uv	ml	Nut & Feder							
					gebürstet	120,10	ng	uv	ml	Nut & Feder							

Stärke (mm)		Aufbau		Breite (mm)		Längen (mm)		Strukturen		€/m ²		Oberfläche		Profil		Sockelleiste €/lfm.	
DECKLAGE ca. 3,6 mm thermobehandelt																	
																	
10	2-Schicht	100	small	1000	geschliffen	86,20	ng		ml	Nut & Feder	Typ2: 27,90 Typ3w: 5,50 Typ4: 3,70						
					gebürstet	86,20	ng		ml	Nut & Feder							
	2-Schicht	154	classic	2000	geschliffen	114,20	ng			lock-it							
					gebürstet	114,20	ng			lock-it							
13	3-Schicht	118	small	1200	geschliffen	91,70	ng	uv	ml	lock-it							
					gebürstet	91,70	ng	uv	ml	lock-it							
15	3-Schicht	138	classic	1850 / 2000	geschliffen	107,00	ng	uv	ml	Nut & Feder							
					gebürstet	107,00	ng	uv	ml	Nut & Feder							
	3-Schicht	154	classic	1850 / 2000	geschliffen	125,30	ng	uv	ml	Nut & Feder							
					gebürstet	125,30	ng	uv	ml	Nut & Feder							
					geschliffen	127,70	ng	uv	ml	lock-it							
					gebürstet	127,70	ng	uv	ml	lock-it							

Stärke (mm)		Aufbau		Breite (mm)		Längen (mm)		Strukturen		€/m ²		Oberfläche		Profil		Sockelleiste €/lfm.	
DECKLAGE ca. 3,6 mm thermobehandelt																	
																	
10	2-Schicht	120	small	1200	geschliffen	75,50	ng			Nut & Feder	Typ2: 27,90 Typ3w: 5,50 Typ4: 3,70						
					gebürstet	75,50	ng			Nut & Feder							
13	3-Schicht	118	small	1200	geschliffen	79,60	ng	uv		lock-it							
					gebürstet	79,60	ng	uv		lock-it							
15	3-Schicht	138	classic	1850 / 2000	geschliffen	83,70	ng	uv		Nut & Feder							
					gebürstet	83,70	ng	uv		Nut & Feder							
					antico	107,50	ng			Nut & Feder							
	3-Schicht	154	classic	1850 / 2000	geschliffen	101,30	ng	uv		Nut & Feder							
					gebürstet	101,30	ng	uv		Nut & Feder							
					antico	125,10	ng			Nut & Feder							
					geschliffen	103,70	ng	uv		lock-it							
					gebürstet	103,70	ng	uv		lock-it							

Stärke (mm)		Aufbau	Breite (mm)	Längen (mm)		Strukturen	€/m ²	Oberfläche			Profil	Sockelleiste €/lfm.	
10	2-Schicht	161	classic	2000	geschliffen	56,30	ng			lock-it	Typ1: 7,00 Typ3: 5,80 Typ3w: 5,50 Typ4: 3,70		
					gebürstet	56,30	ng		lock-it				
	2-Schicht	180	classic	2000	geschliffen	58,40	ng			lock-it			
					gebürstet	58,40	ng		lock-it				
15	3-Schicht	158	xxlong	4870	geschliffen	74,10	ng			Nut & Feder			
					gebürstet	74,10	ng			Nut & Feder			
	3-Schicht	161	classic	1850 / 2000 / 2400	geschliffen	61,00	ng	uv	ml	Nut & Feder			
					gebürstet	61,00	ng	uv	ml	Nut & Feder			
					geschliffen	63,30	ng	uv	ml	lock-it			
					gebürstet	63,30	ng	uv	ml	lock-it			
	3-Schicht	192	xxlong	4870	geschliffen	82,80	ng			Nut & Feder			
					gebürstet	82,80	ng			Nut & Feder			
	3-Schicht	195	classic	1850 / 2000 / 2400	geschliffen	68,90	ng	uv	ml	Nut & Feder			
					gebürstet	68,90	ng	uv	ml	Nut & Feder			
					geschliffen	71,20	ng	uv	ml	lock-it			
					gebürstet	71,20	ng	uv	ml	lock-it			
	3-Schicht	240	classic	1850 / 2000 / 2400	geschliffen	92,90	ng	uv	ml	Nut & Feder			
					gebürstet	92,90	ng	uv	ml	Nut & Feder			
	3-Schicht	240	xxlong	4870	geschliffen	98,80	ng			Nut & Feder			
					gebürstet	98,80	ng			Nut & Feder			

Stärke (mm)		Aufbau	Breite (mm)	Längen (mm)		Strukturen	€/m ²	Oberfläche			Profil	Sockelleiste €/lfm.	
10	2-Schicht	161	classic	2000	geschliffen	53,20	ng			lock-it	Typ1: 7,00 Typ3: 5,80 Typ3w: 5,50 Typ4: 3,70		
					gebürstet	53,20	ng		lock-it				
	2-Schicht	180	classic	2000	geschliffen	55,20	ng			lock-it			
					gebürstet	55,20	ng		lock-it				
3-Schicht	158	xxlong	4870	geschliffen	72,80	ng			Nut & Feder				
				gebürstet	72,80	ng			Nut & Feder				
15	3-Schicht	161	classic	1850 / 2000 / 2400	geschliffen	57,80	ng	uv	ml	Nut & Feder			
					gebürstet	57,80	ng	uv	ml	Nut & Feder			
					geschliffen	60,20	ng	uv	ml	lock-it			
					gebürstet	60,20	ng	uv	ml	lock-it			
	3-Schicht	192	xxlong	4870	geschliffen	79,60	ng			Nut & Feder			
					gebürstet	79,60	ng			Nut & Feder			
	3-Schicht	195	classic	1850 / 2000 / 2400	geschliffen	65,70	ng	uv	ml	Nut & Feder			
					gebürstet	65,70	ng	uv	ml	Nut & Feder			
geschliffen					68,00	ng	uv	ml	lock-it				
gebürstet					68,00	ng	uv	ml	lock-it				
3-Schicht	240	classic	1850 / 2000 / 2400	geschliffen	89,70	ng	uv	ml	Nut & Feder				
				gebürstet	89,70	ng	uv	ml	Nut & Feder				
3-Schicht	240	xxlong	4870	geschliffen	95,60	ng			Nut & Feder				
				gebürstet	95,60	ng			Nut & Feder				

Stärke (mm)		Aufbau	Breite (mm)	Längen (mm)		Strukturen	€/m ²	Oberfläche			Profil	Sockelleiste €/lfm.	
15	3-Schicht	161	classic	1850 / 2000 / 2400	geschliffen	52,50	ng	uv	ml	Nut & Feder	Typ1: 7,00 Typ3: 5,80 Typ3w: 5,50 Typ4: 3,70		
					gebürstet	52,50	ng	uv	ml	Nut & Feder			
					geschliffen	54,80	ng	uv	ml	lock-it			
					gebürstet	54,80	ng	uv	ml	lock-it			
	3-Schicht	195	classic	1850 / 2000 / 2400	geschliffen	58,20	ng	uv	ml	Nut & Feder			
					gebürstet	58,20	ng	uv	ml	Nut & Feder			
					geschliffen	60,50	ng	uv	ml	lock-it			
					gebürstet	60,50	ng	uv	ml	lock-it			

Stärke (mm)		Aufbau	Breite (mm)	Längen (mm)		Strukturen	€/m ²	Oberfläche			Profil	Sockelleiste €/lfm.	
15	3-Schicht	161	classic	1850 / 2000 / 2400	geschliffen	49,40	ng	uv	ml	Nut & Feder	Typ1: 7,00 Typ3: 5,80 Typ3w: 5,50 Typ4: 3,70		
					gebürstet	49,40	ng	uv	ml	Nut & Feder			
					geschliffen	51,70	ng	uv	ml	lock-it			
					gebürstet	51,70	ng	uv	ml	lock-it			
	3-Schicht	195	classic	1850 / 2000 / 2400	geschliffen	55,00	ng	uv	ml	Nut & Feder			
					gebürstet	55,00	ng	uv	ml	Nut & Feder			
					geschliffen	57,30	ng	uv	ml	lock-it			
					gebürstet	57,30	ng	uv	ml	lock-it			

Stärke (mm)		Aufbau	Breite (mm)	Längen (mm)		Strukturen	€/m ²	Oberfläche			Profil	Sockelleiste €/lfm.	
15	3-Schicht	161	classic	1850 / 2000 / 2400	geschliffen	63,70	ng	uv	ml	Nut & Feder	Typ1: 11,40 Typ3w: 5,50 Typ4: 3,70		
					gebürstet	63,70	ng	uv	ml	Nut & Feder			
					geschliffen	65,80	ng	uv	ml	lock-it			
					gebürstet	65,80	ng	uv	ml	lock-it			
	3-Schicht	195	classic	1850 / 2000 / 2400	geschliffen	70,40	ng	uv	ml	Nut & Feder			
					gebürstet	70,40	ng	uv	ml	Nut & Feder			
					geschliffen	72,80	ng	uv	ml	lock-it			
					gebürstet	72,80	ng	uv	ml	lock-it			

Stärke (mm)		Aufbau	Breite (mm)	Längen (mm)		Strukturen	€/m ²	Oberfläche			Profil	Sockelleiste €/lfm.	
15	3-Schicht	195	classic	1850 / 2000 / 2400	gebürstet	79,20	ng			Nut & Feder	Typ1: 10,10 Typ3w: 5,50 Typ4: 3,70		
					gebürstet	81,60	ng			lock-it			

Stärke (mm)		Aufbau	Breite (mm)	Längen (mm)		Strukturen	€/m ²	Oberfläche			Profil	Sockelleiste €/lfm.	
LÄRCHE gelaugt basic Decklage ca. 3,6 mm 													
15	3-Schicht	195	classic	1850 / 2000 / 2400	gebürstet	76,00	ng			Nut & Feder	Typ1:	10,10	
					gebürstet	78,40	ng			lock-it	Typ3w:	5,50	Typ4:

Stärke (mm)		Aufbau	Breite (mm)	Längen (mm)		Strukturen	€/m ²	Oberfläche			Profil	Sockelleiste €/lfm.				
LÄRCHE ALT basic Decklage ca. 3,6 mm gedämpft 																
15	3-Schicht	161	classic	1850 / 2000 / 2400	geschliffen	60,50	ng	uv	ml	Nut & Feder	Typ1:	11,40				
					gebürstet	60,50	ng	uv	ml	Nut & Feder			Typ3w:	5,50		
					geschliffen	62,60	ng	uv	ml	lock-it					Typ4:	3,70
					gebürstet	62,60	ng	uv	ml	lock-it						
	3-Schicht	195	classic	1850 / 2000 / 2400	geschliffen	67,20	ng	uv	ml	Nut & Feder						
					gebürstet	67,20	ng	uv	ml	Nut & Feder						
					geschliffen	69,60	ng	uv	ml	lock-it						
					gebürstet	69,60	ng	uv	ml	lock-it						

Stärke (mm)		Aufbau	Breite (mm)	Längen (mm)		Strukturen	€/m ²	Oberfläche			Profil	Sockelleiste €/lfm.	
LÄRCHE Marrone rustic Decklage ca. 3,6 mm thermobehandelt 													
15	3-Schicht	158	classic	1850 / 2000	antico	95,70	ng			Nut & Feder	Typ2:	26,00	
	3-Schicht	192	classic	1850 / 2000	antico	101,10	ng			Nut & Feder	Typ3w:	5,50	
											Typ4:	3,70	

Stärke (mm)		Aufbau	Breite (mm)	Längen (mm)		Strukturen	€/m ²	Oberfläche			Profil	Sockelleiste €/lfm.	
NADELHOLZ Decklage ca. 3,6 mm 													
FICHTE weiß basic													
15	3-Schicht	195	classic	1850 / 2000 / 2400	gebürstet	62,50	ng			Nut & Feder	Typ1:	6,90	
					gebürstet	65,00	ng			lock-it	Typ3w:	5,50	
	3-Schicht	192	xxlong	4870	gebürstet	72,00	ng			Nut & Feder	Typ4:	3,70	

Stärke (mm)		Aufbau	Breite (mm)	Längen (mm)		Strukturen	€/m ²	Oberfläche			Profil	Sockelleiste €/lfm.	
ZIRBE weiß basic Decklage ca. 3 mm 													
14	3-Schicht	192	classic	1850 / 2000 / 2400	gebürstet	105,50	ng			Nut & Feder	Typ2:	27,00	
											Typ3w:	5,50	
											Typ4:	3,70	

Stärke (mm)		Aufbau	Breite (mm)	Längen (mm)		Strukturen	€/m ²	Oberfläche			Profil	Sockelleiste €/lfm.	
FICHTE basic Decklage ca. 3,6 mm 													
15	3-Schicht	195	classic	1850 / 2000 / 2400	gebürstet	59,30	ng			Nut & Feder	Typ1:	7,00	
					gebürstet	61,70	ng			lock-it	Typ3w:	5,50	
	3-Schicht	192	xxlong	4870	gebürstet	68,70	ng			Nut & Feder	Typ4:	3,70	

Stärke (mm)		Aufbau	Breite (mm)	Längen (mm)		Strukturen	€/m ²	Oberfläche			Profil	Sockelleiste €/lfm.	
KIEFER basic Decklage ca. 3,6 mm 													
15	3-Schicht	161	classic	1850 / 2000	geschliffen	52,30	ng			Nut & Feder	Typ1:	7,00	
					geschliffen	54,80	ng			lock-it	Typ3:	5,80	Typ3w:
											Typ4:	3,70	

Stärke (mm)		Aufbau	Breite (mm)	Längen (mm)		Strukturen	€/m ²	Oberfläche			Profil	Sockelleiste €/lfm.	
ZIRBE basic Decklage ca. 3 mm 													
14	3-Schicht	192	classic	1850 / 2000 / 2400	gebürstet	102,20	ng			Nut & Feder	Typ2:	23,30	
											Typ3w:	5,50	
											Typ4:	3,70	

LÄRCHE sägerau rustic										
										Decklage ca. 3,6 mm 
Stärke (mm)	Aufbau	Breite (mm)	Längen (mm)		Strukturen	€/m ²	Oberfläche		Profil	Sockelleiste €/lfm.
15	3-Schicht	195	classic	1850 / 2000 / 2400	sägerau	68,70	ng		Nut & Feder	Typ1: 7,00 Typ3: 5,80 Typ3w: 5,50 Typ4: 3,70

EICHE sägerau rustic										
										Decklage ca. 3,6 mm 
Stärke (mm)	Aufbau	Breite (mm)	Längen (mm)		Strukturen	€/m ²	Oberfläche		Profil	Sockelleiste €/lfm.
15	3-Schicht	192	classic	1850 / 2000 / 2400	sägerau	92,90	ng		Nut & Feder	Typ1: 8,80 Typ3: 5,80 Typ3w: 5,50 Typ4: 3,70

EICHE robust rustic										
										Decklage ca. 3,6 mm 
Stärke (mm)	Aufbau	Breite (mm)	Längen (mm)		Strukturen	€/m ²	Oberfläche		Profil	Sockelleiste €/lfm.
15	3-Schicht	185	classic	1850 / 2000 / 2400	robust	159,00	ng		Nut & Feder	Typ1: 8,80 Typ2: 27,90 Typ3w: 5,50 Typ4: 3,70

EICHE braun robust rustic										
										Decklage ca. 3,6 mm angeräuchert 
Stärke (mm)	Aufbau	Breite (mm)	Längen (mm)		Strukturen	€/m ²	Oberfläche		Profil	Sockelleiste €/lfm.
15	3-Schicht	185	classic	1850 / 2000 / 2400	robust	169,00	ng		Nut & Feder	Typ2: 27,90 Typ3w: 5,50 Typ4: 3,70

LÄRCHE alt robust rustic										
										Decklage ca. 3,6 mm gedämpft 
Stärke (mm)	Aufbau	Breite (mm)	Längen (mm)		Strukturen	€/m ²	Oberfläche		Profil	Sockelleiste €/lfm.
15	3-Schicht	195	classic	1850 / 2000 / 2400	robust	92,90	ng		Nut & Feder	Typ1: 11,40 Typ3w: 5,50 Typ4: 3,70

SPECIALS LÄRCHE alt weiß robust rustic										
										Decklage ca. 3,6 mm gedämpft 
Stärke (mm)	Aufbau	Breite (mm)	Längen (mm)		Strukturen	€/m ²	Oberfläche		Profil	Sockelleiste €/lfm.
15	3-Schicht	195	classic	1850 / 2000 / 2400	robust	103,00	ng		Nut & Feder	Typ3w: 5,50 Typ4: 3,70

LÄRCHE alt schwarz robust rustic										
										Decklage ca. 3,6 mm gedämpft 
Stärke (mm)	Aufbau	Breite (mm)	Längen (mm)		Strukturen	€/m ²	Oberfläche		Profil	Sockelleiste €/lfm.
15	3-Schicht	195	classic	1850 / 2000 / 2400	robust	103,00	ng		Nut & Feder	Typ3w: 5,50 Typ4: 3,70

LÄRCHE Grigio rustic										
										Decklage ca. 3,6 mm thermobehandelt 
Stärke (mm)	Aufbau	Breite (mm)	Längen (mm)		Strukturen	€/m ²	Oberfläche		Profil	Sockelleiste €/lfm.
15	3-Schicht	192	classic	1850 / 2000	antico	107,50	ng		Nut & Feder	Typ2: 26,00 Typ3w: 5,50 Typ4: 3,70

EICHE medium gekalkt basic										
										Decklage ca. 3,6 mm thermobehandelt 
Stärke (mm)	Aufbau	Breite (mm)	Längen (mm)		Strukturen	€/m ²	Oberfläche		Profil	Sockelleiste €/lfm.
15	3-Schicht	188	classic	1850 / 2000	gebürstet	138,90	ng		Nut & Feder	Typ2: 27,90 Typ3w: 5,50 Typ4: 3,70

EICHE dunkel gekalkt basic										
										Decklage ca. 3,6 mm thermobehandelt 
Stärke (mm)	Aufbau	Breite (mm)	Längen (mm)		Strukturen	€/m ²	Oberfläche		Profil	Sockelleiste €/lfm.
15	3-Schicht	188	classic	1850 / 2000	gebürstet	141,80	ng		Nut & Feder	Typ2: 27,90 Typ3w: 5,50 Typ4: 3,70

EICHE alpino rustic										
Decklage ca. 3,6 mm 										
Stärke (mm)	Aufbau	Breite (mm)	Längen (mm)		Strukturen	€/m ²	Oberfläche		Profil	Sockelleiste €/lfm.
15	3-Schicht	192	classic	1850 / 2000	gebürstet	90,00	ng		Nut & Feder	Typ2: 27,90 Typ3w: 5,50 Typ4: 3,70

EICHE Chameleon weiß rustic										
Decklage ca. 3,6 mm thermobehandelt 										
Stärke (mm)	Aufbau	Breite (mm)	Längen (mm)		Strukturen	€/m ²	Oberfläche		Profil	Sockelleiste €/lfm.
15	3-Schicht	185	classic	1850 / 2000 / 2400	geschliffen	242,90	ng		Nut & Feder	Typ1: 11,90 Typ3w: 5,50 Typ4: 3,70

EICHE Chameleon schwarz rustic										
Decklage ca. 3,6 mm thermobehandelt 										
Stärke (mm)	Aufbau	Breite (mm)	Längen (mm)		Strukturen	€/m ²	Oberfläche		Profil	Sockelleiste €/lfm.
15	3-Schicht	185	classic	1850 / 2000 / 2400	geschliffen	242,90	ng		Nut & Feder	Typ1: 11,90 Typ3w: 5,50 Typ4: 3,70

EICHE Chameleon candy rustic										
Decklage ca. 3,6 mm thermobehandelt 										
Stärke (mm)	Aufbau	Breite (mm)	Längen (mm)		Strukturen	€/m ²	Oberfläche		Profil	Sockelleiste €/lfm.
15	3-Schicht	185	classic	1850 / 2000 / 2400	geschliffen	248,20	ng		Nut & Feder	Typ1: 11,90 Typ3w: 5,50 Typ4: 3,70

Signalgelb (RAL 1003), Perlbeige (RAL 1035), Pastelorange (RAL 2003), Gelb-Grün (RAL 6018), Feuerrot (RAL 3000), Signalfiolett (RAL 4010)

EICHE 2bond rift										
Decklage ca. 3,6 mm 										
Stärke (mm)	Aufbau	Breite (mm)	Längen (mm)		Strukturen	€/m ²	Oberfläche		Profil	Sockelleiste €/lfm.
10	2-Schicht	120	small	1200	gebürstet	91,00	ng		Nut & Feder	Typ1: 8,80 Typ3: 5,80 Typ3w: 5,50 Typ4: 3,70

SPECIALS

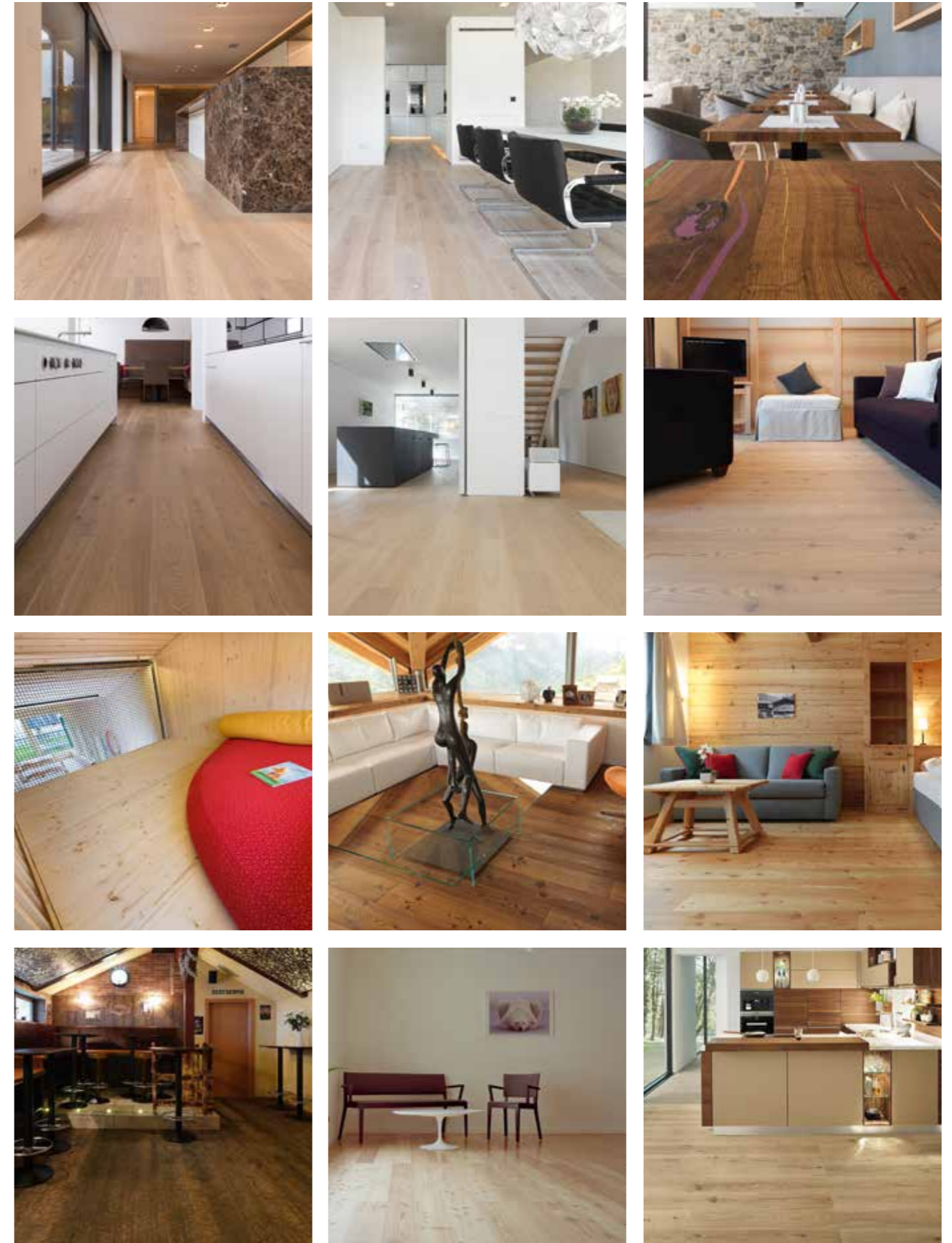

SELECTION – wo das Besondere zu Hause ist.

Individuelle Muster und exklusive Formate, die neue Dimensionen eröffnen, Altes neu entdecken und das Besondere aufleben lassen, bietet die Selection. Sie umfasst exklusive Spezialformate, die mit ihrem Verlegebild eine besondere Raumwirkung erzielen. Damit nicht genug, bereichert eine feine Auswahl an **geseiften Böden** diese Kollektion, die ihres Gleichen sucht.

Von dem kreativen Admonter **Rhombus**, dem individuell kombinierbaren **Puzzle**, dem Multitalent **2bond twin**, dem klassischen **Chevron** bis hin zu den edlen Langdielen **LONG** und **XXLONG**.

Der Admonter im Kleinformat ist nicht nur praktisch und handlich und ebenso hochwertig wie sein großformatiges Pendant, sondern eröffnet **eine Vielzahl an Designmöglichkeiten**.

Verlegt als Fischgrät oder französisches Fischgrät haucht er einem Verlegeklassiker wieder neues Leben ein und erscheint gleichzeitig zeitgemäß und extravagant. Kein anderes Format bietet so zahlreiche kreative Verlegemuster wie Rhombus und Puzzle von Admonter. Sie lassen kleine Räume größer wirken oder setzen Akzente auf großen Flächen. **Wahre Multitalente**.

Produkte aus der Selection werden nicht standardmäßig bemustert. Um Muster individuell zu bestellen, kontaktieren Sie bitte Ihren Admonter Ansprechpartner.



Admonter Rhombus

Kreative Individualisten setzen auf den Admonter Rhombus. Kaum ein Format lässt so viele Verlegemuster zu wie das kleinformatige Rautenformat. Der Fantasie sind keine Grenzen gesetzt, wenn es darum geht, dreidimensional wirkende Muster zu legen. Verspielt, hochwertig und praktisch zugleich ist der Rhombus ein wahres Multitalent unter den Kleinformaten.



Admonter Puzzle

Verlegemuster so vielfältig wie die Ideen unserer Kunden bietet das Admonter Puzzle. In der Handhabung gleicht es einer Holzfliese und lässt ein völlig neues Raumgefühl entstehen. Kleines Format mit großer Wirkung in gewohnt hoher Admonter Qualität und zahlreichen Designs – Puzzle ist eine der Top-Neuheiten in der Admonter Produktpalette.



Admonter 2bond twin

Mit dem 2bond twin lässt sich eine Variante des klassischen Fischgräts umsetzen. Praktisch in der Handhabung, vielfältig in den Designs und Holzarten eignet sich der 2bond twin perfekt zur Verlegung auf kleinen und großen Flächen.



Admonter Chevron

Ein Klassiker wird neu entdeckt! Das traditionelle französische und ungarische Fischgrätmuster ist das Designhighlight, wenn es darum geht, Eleganz in kleinere, aber auch gerne größere Räumlichkeiten zu bringen. Die natürliche Schönheit des Holzes kommt hier besonders gut zur Geltung und trägt zur klassischen Optik bei, ohne jemals langweilig zu wirken.



Admonter LONG

Nicht immer im Leben ist es die Größe, die zählt. Im Fall des Admonter LONG wird aber sofort klar, dass diese Dielen nicht nur die idealen Maße hat, um die natürliche Schönheit des Holzes auf den Punkt zu bringen, sondern auch, um einem Raum wahre Größe zu verleihen. Ein perfektes Maß für eine perfekte Raumwirkung.



Admonter XXLONG

Die Königin unter den Dielen ist die exklusive Langdielen XXLONG mit Dielenlängen bis zu 5 Metern. Es gibt keine wirkungsvollere Art und Weise, um große Räume exklusiv in Szene zu setzen, als mit einer Langdielen, die die Schönheit und Anmut der Natur so vollkommen in sich vereint.



SELECTION RHOMBUS

RHOMBUS FORMAT - KREATIVE INDIVIDUALISTEN SETZEN AUF DEN ADMONTER RHOMBUS. KAUM EIN FORMAT LÄSST SO VIELE VERLEGEMUSTER ZU WIE DAS KLEINFORMATIGE RAUTENFORMAT. DER FANTASIE SIND KEINE GRENZEN GESETZT, WENN ES DARUM GEHT, DREIDIMENSIONAL WIRKENDE MUSTER ZU LEGEN. VERSPIELT, HOCHWERTIG UND PRAKTISCH ZUGLEICH IST DER RHOMBUS EIN WAHRES MULTITALENT UNTER DEN KLEINFORMATEN.

Format ca. 270 x 470 mm

BESONDERHEITEN

- Ein Format - viele Verlegemuster
- Kombinationen von linken und rechten Elementen mit unterschiedlichen Farben und Holzarten möglich
- **Besondere** Flächenwirkung
- **Einzigartiges** Design
- Verlegemuster sind je nach Raumgröße und Kombination anpassbar
- Mehrere Decklamellen in einem Element miteinander kombiniert, werden zu einer Designeinheit

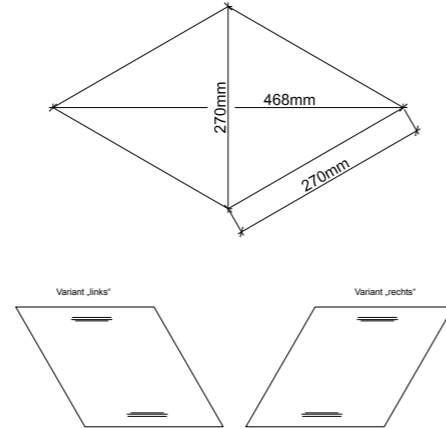

QUALITÄTSMERKMALE

3-SCHICHT-AUFBAU:
Sichert die Stabilität.

15 mm STÄRKE: in Kombination mit vollflächiger Verklebung (erhöhte Anforderung an Untergrund) die optimale Option.

3,6 mm DECKLAGE

SONSTIGES

- **Passende Randfrieße** auf Anfrage!
- Weitere Holzarten und Farben auf Anfrage!
- *Ersteinpflege notwendig!

VERLEGEMUSTER BEISPIELE

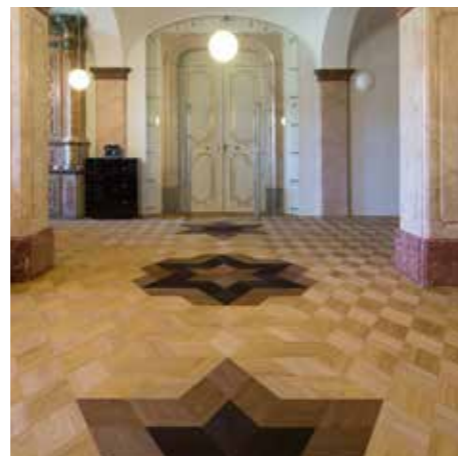
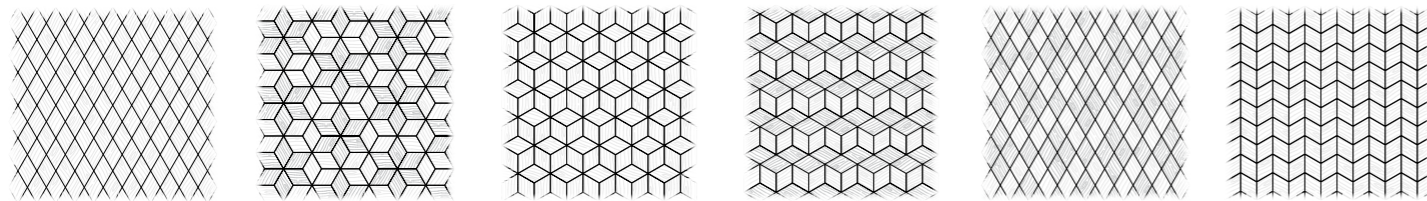

RHOMBUS EICHE weiß noblesse								Decklage ca. 3,6 mm	
Stärke (mm)	Aufbau	Diagonale (mm)	Struktur	€/m ²	Oberfläche	Profil	Sockelleiste €/lfm.		
15	3-Schicht	ca. 270 x 470	gebürstet	181,10	natur geölt*	rundum genutet mit fremder Feder	Typ1: 10,50 Typ3: 7,40 Typ3w: 5,50 Typ4: 3,70		
*Ersteinpflege notwendig!									

RHOMBUS EICHE stone noblesse								Decklage ca. 3,6 mm	
Stärke (mm)	Aufbau	Diagonale (mm)	Struktur	€/m ²	Oberfläche	Profil	Sockelleiste €/lfm.		
15	3-Schicht	ca. 270 x 470	gebürstet	181,10	natur geölt*	rundum genutet mit fremder Feder	Typ1: 10,50 Typ3: 7,40 Typ3w: 5,50 Typ4: 3,70		
*Ersteinpflege notwendig!									

RHOMBUS EICHE noblesse								Decklage ca. 3,6 mm	
Stärke (mm)	Aufbau	Diagonale (mm)	Struktur	€/m ²	Oberfläche	Profil	Sockelleiste €/lfm.		
15	3-Schicht	ca. 270 x 470	gebürstet	177,90	natur geölt*	rundum genutet mit fremder Feder	Typ1: 8,80 Typ3: 5,80 Typ3w: 5,50 Typ4: 3,70		
*Ersteinpflege notwendig!									

RHOMBUS LÄRCHЕ Alba basic								Decklage ca. 3,6 mm	
Stärke (mm)	Aufbau	Diagonale (mm)	Struktur	€/m ²	Oberfläche	Profil	Sockelleiste €/lfm.		
15	3-Schicht	ca. 270 x 470	gebürstet	140,90	natur geölt*	rundum genutet mit fremder Feder	Typ1: 7,00 Typ3: 5,80 Typ3w: 5,50 Typ4: 3,70		
*Ersteinpflege notwendig!									

RHOMBUS LÄRCHЕ weiß basic								Decklage ca. 3,6 mm	
Stärke (mm)	Aufbau	Diagonale (mm)	Struktur	€/m ²	Oberfläche	Profil	Sockelleiste €/lfm.		
15	3-Schicht	ca. 270 x 470	gebürstet	135,10	natur geölt*	rundum genutet mit fremder Feder	Typ1: 7,00 Typ3: 5,80 Typ3w: 5,50 Typ4: 3,70		
*Ersteinpflege notwendig!									

RHOMBUS LÄRCHЕ basic								Decklage ca. 3,6 mm	
Stärke (mm)	Aufbau	Diagonale (mm)	Struktur	€/m ²	Oberfläche	Profil	Sockelleiste €/lfm.		
15	3-Schicht	ca. 270 x 470	gebürstet	131,90	natur geölt*	rundum genutet mit fremder Feder	Typ1: 7,00 Typ3: 5,80 Typ3w: 5,50 Typ4: 3,70		
*Ersteinpflege notwendig!									

SELECTION PUZZLE

DAS PUZZLE - VERLEGEMUSTER SO VIELFÄLTIG WIE DIE IDEEN UNSERER KUNDEN BIETET DAS ADMONTER PUZZLE. IN DER HANDHABUNG GLEICHT ES EINER HOLZFLIESE UND LÄSST EIN VÖLLIG NEUES RAUMGEFÜHL ENTSTEHEN. KLEINES FORMAT MIT GROSSER WIRKUNG IN GEWOHNT HOHER ADMONTER QUALITÄT UND ZAHLREICHEN DESIGNS – PUZZLE IST EINE DER TOP-NEUHEITEN IN DER ADMONTER PRODUKTPALETTE.

Format 15 x 240 x 480 / 720 mm

BESONDERHEITEN

- Durch abgestimmtes Längen-Breiten-Verhältnis sind individuelle **Verlegemuster** möglich
- Kombinationen von linken und rechten Elementen mit unterschiedlichen Farben und Holzarten möglich
- Eröffnet neue **Designmöglichkeiten**
- Kleines Format - **Große Wirkung**

QUALITÄTSMERKMALE

3-SCHICHT-AUFBAU:
Sichert die Stabilität.

15 mm STÄRKE: in Kombination mit vollflächiger Verklebung (erhöhte Anforderung an Untergrund) die optimale Option.

3,6 mm DECKLAGE

SONSTIGES

- **Passende Friese** auf Anfrage!
- Spezieller Nutfräser, passend für Randfriese, bei uns erhältlich
- Weitere Holzarten und Farben auf Anfrage!

VERLEGEMUSTER BEISPIELE

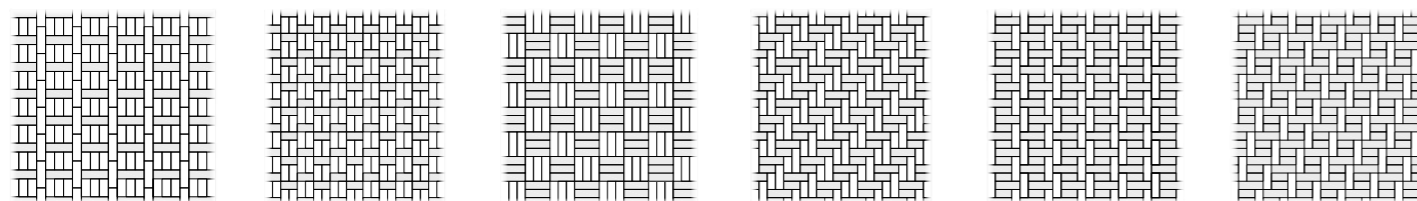



PUZZLE										Decklage ca. 3,6 mm 	
EICHE weiß noblesse											
Stärke (mm)	Aufbau	Breite (mm)	Längen (mm)		Strukturen	€/m ²	Oberfläche	Profil	Sockelleiste €/lfm.		
15	3-Schicht	240	small	480	geschliffen	160,00	ng	Nut & Feder	Typ1:	10,50	
				720	gebürstet	160,00	ng	Nut & Feder	Typ3:	7,40	
				480	geschliffen	160,00	ng	Nut & Feder	Typ3w:	5,50	
				720	gebürstet	160,00	ng	Nut & Feder	Typ4:	3,70	

PUZZLE										Decklage ca. 3,6 mm 	
EICHE stone noblesse											
Stärke (mm)	Aufbau	Breite (mm)	Längen (mm)		Strukturen	€/m ²	Oberfläche	Profil	Sockelleiste €/lfm.		
15	3-Schicht	240	small	480	geschliffen	160,00	ng	Nut & Feder	Typ1:	10,50	
				720	gebürstet	160,00	ng	Nut & Feder	Typ3:	7,40	
				480	geschliffen	160,00	ng	Nut & Feder	Typ3w:	5,50	
				720	gebürstet	160,00	ng	Nut & Feder	Typ4:	3,70	

PUZZLE										Decklage ca. 3,6 mm 	
EICHE noblesse											
Stärke (mm)	Aufbau	Breite (mm)	Längen (mm)		Strukturen	€/m ²	Oberfläche	Profil	Sockelleiste €/lfm.		
15	3-Schicht	240	small	480	geschliffen	156,80	ng	Nut & Feder	Typ1:	8,80	
				720	gebürstet	156,80	ng	Nut & Feder	Typ3:	5,80	
				480	geschliffen	156,80	ng	Nut & Feder	Typ3w:	5,50	
				720	gebürstet	156,80	ng	Nut & Feder	Typ4:	3,70	

PUZZLE										Decklage ca. 3,6 mm 	
LÄRCH E Alba basic											
Stärke (mm)	Aufbau	Breite (mm)	Längen (mm)		Strukturen	€/m ²	Oberfläche	Profil	Sockelleiste €/lfm.		
15	3-Schicht	240	small	480	geschliffen	137,50	ng	Nut & Feder	Typ1:	7,00	
				720	gebürstet	137,50	ng	Nut & Feder	Typ3:	5,80	
				480	geschliffen	137,50	ng	Nut & Feder	Typ3w:	5,50	
				720	gebürstet	137,50	ng	Nut & Feder	Typ4:	3,70	

PUZZLE										Decklage ca. 3,6 mm 	
LÄRCH E weiß basic											
Stärke (mm)	Aufbau	Breite (mm)	Längen (mm)		Strukturen	€/m ²	Oberfläche	Profil	Sockelleiste €/lfm.		
15	3-Schicht	240	small	480	geschliffen	131,70	ng	Nut & Feder	Typ1:	7,00	
				720	gebürstet	131,70	ng	Nut & Feder	Typ3:	5,80	
				480	geschliffen	131,70	ng	Nut & Feder	Typ3w:	5,50	
				720	gebürstet	131,70	ng	Nut & Feder	Typ4:	3,70	

PUZZLE										Decklage ca. 3,6 mm 	
LÄRCH E basic											
Stärke (mm)	Aufbau	Breite (mm)	Längen (mm)		Strukturen	€/m ²	Oberfläche	Profil	Sockelleiste €/lfm.		
15	3-Schicht	240	small	480	geschliffen	128,50	ng	Nut & Feder	Typ1:	7,00	
				720	gebürstet	128,50	ng	Nut & Feder	Typ3:	5,80	
				480	geschliffen	128,50	ng	Nut & Feder	Typ3w:	5,50	
				720	gebürstet	128,50	ng	Nut & Feder	Typ4:	3,70	

SELECTION 2BOND TWIN

2BOND TWIN - MIT DEM 2BOND TWIN LÄSST SICH EINE VARIANTE DES KLASSISCHEN FISCHGRÄTS UMSETZEN. PRAKTISCH IN DER HANDHABUNG, VIELFÄLTIG IN DEN DESIGNS UND HOLZARTEN EIGNET SICH DER 2BOND TWIN PERFEKT ZUR VERLEGUNG AUF KLEINEN UND GROSSEN FLÄCHEN.

Format 10 x 120 x 590 mm

QUALITÄTSMERKMALE

2-SCHICHT-AUFBAU:

Optimal wenn eine geringere Stärke gefragt ist.

10 mm STÄRKE:

Bietet die gewohnten Vorteile eines Klebeparketts.

3,6 mm DECKLAGE

SONSTIGES

- Weitere Holzarten und Farben auf Anfrage!
- Mindestmenge 25m²

VERLEGEMUSTER BEISPIEL

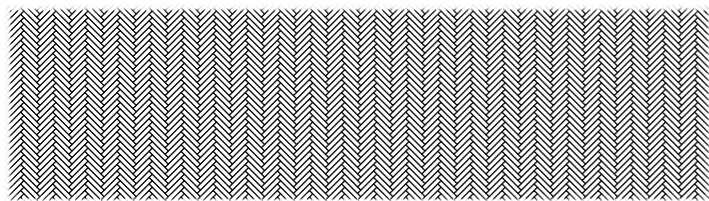

2BOND TWIN EICHE weiß elegance										Decklage ca. 3,6 mm	
Stärke (mm)	Aufbau	Breite (mm)	Längen (mm)		Strukturen	€/m ²	Oberfläche	Profil	Sockelleiste €/lfm.		
10	2-Schicht	120	small	590	geschliffen	83,50	ng	Nut & Feder	Typ1: 10,50	Typ3w: 7,40 Typ3: 5,50 Typ4: 3,70	
					gebürstet	83,50	ng	Nut & Feder			
<i>Mindestmenge - 25 m²</i>											

2BOND TWIN EICHE elegance										Decklage ca. 3,6 mm	
Stärke (mm)	Aufbau	Breite (mm)	Längen (mm)		Strukturen	€/m ²	Oberfläche	Profil	Sockelleiste €/lfm.		
10	2-Schicht	120	small	590	geschliffen	80,10	ng	Nut & Feder	Typ1: 8,80	Typ3: 5,80 Typ3w: 5,50 Typ4: 3,70	
					gebürstet	80,10	ng	Nut & Feder			
<i>Mindestmenge - 25 m²</i>											

2BOND TWIN EICHE naturelle										Decklage ca. 3,6 mm	
Stärke (mm)	Aufbau	Breite (mm)	Längen (mm)		Strukturen	€/m ²	Oberfläche	Profil	Sockelleiste €/lfm.		
10	2-Schicht	120	small	590	geschliffen	67,60	ng	Nut & Feder	Typ1: 8,80	Typ3: 5,80 Typ3w: 5,50 Typ4: 3,70	
					gebürstet	67,60	ng	Nut & Feder			
<i>Mindestmenge - 25 m²</i>											

2BOND TWIN EICHE Mountain basic										Decklage ca. 3,6 mm thermobehandelt	
Stärke (mm)	Aufbau	Breite (mm)	Längen (mm)		Strukturen	€/m ²	Oberfläche	Profil	Sockelleiste €/lfm.		
10	2-Schicht	120	small	590	geschliffen	91,90	ng	Nut & Feder	Typ1: 11,90	Typ3w: 5,50 Typ4: 3,70	
					gebürstet	91,90	ng	Nut & Feder			
<i>Mindestmenge - 25 m²</i>											

2BOND TWIN NUSSBAUM elegance										Decklage ca. 3,6 mm	
Stärke (mm)	Aufbau	Breite (mm)	Längen (mm)		Strukturen	€/m ²	Oberfläche	Profil	Sockelleiste €/lfm.		
10	2-Schicht	120	small	590	geschliffen	114,10	ng	Nut & Feder	Typ1: 21,30	Typ3w: 5,50 Typ4: 3,70	
<i>Mindestmenge - 25 m²</i>											

SELECTION CHEVRON

ADMONTER FISCHGRÄT - CHEVRON - EIN KLASSIKER WIRD NEU ENTDECKT! DAS TRADITIONELLE FISCHGRÄTMUSTER IST DAS DESIGNHIGHLIGHT, WENN ES DARUM GEHT, ELEGANZ IN KLEINERE, ABER AUCH GERNE GRÖßERE, RÄUMLICHKEITEN ZU BRINGEN. DIE NATÜRLICHE SCHÖNHIT DES HOLZES KOMMT HIER BESONDERS GUT ZUR GELTUNG UND TRÄGT ZUR KLASSISCHEN OPTIK BEI, OHNE JEMALS LANGWEILIG ZU WIRKEN.

Format 45° 10 x 120 x 500 / 1035 mm

Format 45° 15 x 138 x 582 / 891 mm

Format 60° 10 x 120 x 525 / 1085 mm

Format 60° 15 x 138 x 602 / 921 mm

QUALITÄTSMERKMALE

2-SCHICHT-AUFBAU - 10 mm STÄRKE - ca. 2,5 mm DL
Optimal wenn eine geringere Stärke gefragt ist.

3-SCHICHT-AUFBAU - 15 mm STÄRKE - ca. 3,6 mm DL
Der klassische Aufbau.

3,6 mm DECKLAGE

SONSTIGES

- **Passende Friese** auf Anfrage!
- Spezieller Nutfräser, passend für Randfriese, bei uns erhältlich
- Weitere Holzarten, Farben und Strukturen auf Anfrage!
- 4-seitig leicht gefast
- *Ersteinpflege notwendig!

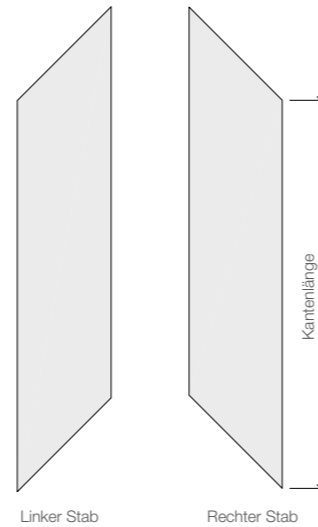

VERLEGEMUSTER BEISPIELE

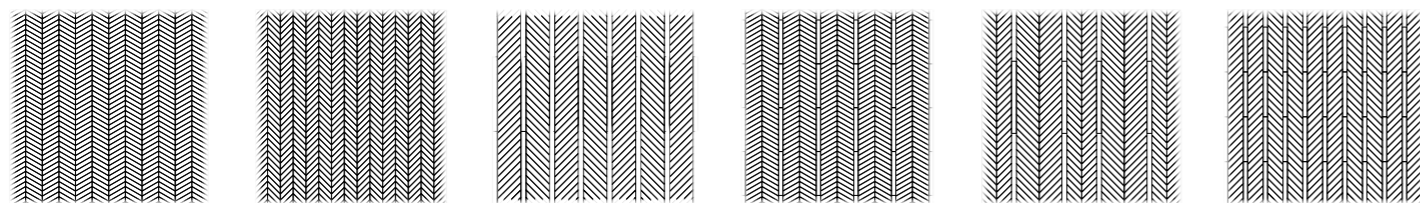

						CHEVRON EICHE weiß elegance		3-Schicht DL ca. 3,6 mm 2-Schicht DL ca. 2,5 mm			
	Stärke (mm)	Aufbau	Breite (mm)	Längen (mm)	Strukturen	€/m ²	Oberfläche	Profil	Sockelleiste €/lfm.		
45°	10	2-Schicht	120	small	500	gebürstet	92,40	natur geölt	Nut & Feder	Typ1: 10,50 Typ3: 7,40 Typ3w: 5,50 Typ4: 3,70	
					1035	gebürstet	92,40	natur geölt	Nut & Feder		
	15	3-Schicht	138	small	582	gebürstet	114,70	natur geölt	Nut & Feder		
					891	gebürstet	114,70	natur geölt	Nut & Feder		
60°	10	2-Schicht	120	small	525	gebürstet	90,10	natur geölt	Nut & Feder		
					1085	gebürstet	90,10	natur geölt	Nut & Feder		
	15	3-Schicht	138	small	602	gebürstet	111,80	natur geölt	Nut & Feder		
					921	gebürstet	111,80	natur geölt	Nut & Feder		

*Ersteinpflege notwendig!

						CHEVRON EICHE weiß naturelle		3-Schicht DL ca. 3,6 mm 2-Schicht DL ca. 2,5 mm			
	Stärke (mm)	Aufbau	Breite (mm)	Längen (mm)	Strukturen	€/m ²	Oberfläche	Profil	Sockelleiste €/lfm.		
45°	10	2-Schicht	120	small	500	gebürstet	79,60	natur geölt	Nut & Feder	Typ1: 10,50 Typ3: 7,40 Typ3w: 5,50 Typ4: 3,70	
					1035	gebürstet	79,60	natur geölt	Nut & Feder		
	15	3-Schicht	138	small	582	gebürstet	98,70	natur geölt	Nut & Feder		
					891	gebürstet	98,70	natur geölt	Nut & Feder		
60°	10	2-Schicht	120	small	525	gebürstet	77,60	natur geölt	Nut & Feder		
					1085	gebürstet	77,60	natur geölt	Nut & Feder		
	15	3-Schicht	138	small	602	gebürstet	96,30	natur geölt	Nut & Feder		
					921	gebürstet	96,30	natur geölt	Nut & Feder		

*Ersteinpflege notwendig!

						CHEVRON EICHE stone elegance		3-Schicht DL ca. 3,6 mm 2-Schicht DL ca. 2,5 mm			
	Stärke (mm)	Aufbau	Breite (mm)	Längen (mm)	Strukturen	€/m ²	Oberfläche	Profil	Sockelleiste €/lfm.		
45°	10	2-Schicht	120	small	500	gebürstet	92,40	natur geölt	Nut & Feder	Typ1: 10,50 Typ3: 7,40 Typ3w: 5,50 Typ4: 3,70	
					1035	gebürstet	92,40	natur geölt	Nut & Feder		
	15	3-Schicht	138	small	582	gebürstet	114,70	natur geölt	Nut & Feder		
					891	gebürstet	114,70	natur geölt	Nut & Feder		
60°	10	2-Schicht	120	small	525	gebürstet	90,10	natur geölt	Nut & Feder		
					1085	gebürstet	90,10	natur geölt	Nut & Feder		
	15	3-Schicht	138	small	602	gebürstet	111,80	natur geölt	Nut & Feder		
					921	gebürstet	111,80	natur geölt	Nut & Feder		

*Ersteinpflege notwendig!

						CHEVRON EICHE stone naturelle		3-Schicht DL ca. 3,6 mm 2-Schicht DL ca. 2,5 mm			
	Stärke (mm)	Aufbau	Breite (mm)	Längen (mm)	Strukturen	€/m ²	Oberfläche	Profil	Sockelleiste €/lfm.		
45°	10	2-Schicht	120	small	500	gebürstet	79,60	natur geölt	Nut & Feder	Typ1: 10,50 Typ3: 7,40 Typ3w: 5,50 Typ4: 3,70	
					1035	gebürstet	79,60	natur geölt	Nut & Feder		
	15	3-Schicht	138	small	582	gebürstet	98,70	natur geölt	Nut & Feder		
					891	gebürstet	98,70	natur geölt	Nut & Feder		
60°	10	2-Schicht	120	small	525	gebürstet	77,60	natur geölt	Nut & Feder		
					1085	gebürstet	77,60	natur geölt	Nut & Feder		
	15	3-Schicht	138	small	602	gebürstet	96,30	natur geölt	Nut & Feder		
					921	gebürstet	96,30	natur geölt	Nut & Feder		

*Ersteinpflege notwendig!

		CHEVRON EICHE elegance		3-Schicht DL ca. 3,6 mm 2-Schicht DL ca. 2,5 mm						
	Stärke (mm)	Aufbau	Breite (mm)	Längen (mm)	Strukturen	€/m ²	Oberfläche	Profil	Sockelleiste €/lfm.	
45°	10	2-Schicht	120	small	500	gebürstet	89,20	natur geölt	Nut & Feder	Typ1: 8,80 Typ3: 5,80 Typ3w: 5,50 Typ4: 3,70
				1035	gebürstet	89,20	natur geölt	Nut & Feder		
	15	3-Schicht	138	small	582	gebürstet	111,50	natur geölt	Nut & Feder	
				891	gebürstet	111,50	natur geölt	Nut & Feder		
60°	10	2-Schicht	120	small	525	gebürstet	86,90	natur geölt	Nut & Feder	
				1085	gebürstet	86,90	natur geölt	Nut & Feder		
	15	3-Schicht	138	small	602	gebürstet	108,60	natur geölt	Nut & Feder	
				921	gebürstet	108,60	natur geölt	Nut & Feder		

**Ersteinpflege notwendig!*

		CHEVRON EICHE naturelle		3-Schicht DL ca. 3,6 mm 2-Schicht DL ca. 2,5 mm						
	Stärke (mm)	Aufbau	Breite (mm)	Längen (mm)	Strukturen	€/m ²	Oberfläche	Profil	Sockelleiste €/lfm.	
45°	10	2-Schicht	120	small	500	gebürstet	76,40	natur geölt	Nut & Feder	Typ1: 8,80 Typ3: 5,80 Typ3w: 5,50 Typ4: 3,70
				1035	gebürstet	76,40	natur geölt	Nut & Feder		
	15	3-Schicht	138	small	582	gebürstet	95,50	natur geölt	Nut & Feder	
				891	gebürstet	95,50	natur geölt	Nut & Feder		
60°	10	2-Schicht	120	small	525	gebürstet	74,40	natur geölt	Nut & Feder	
				1085	gebürstet	74,40	natur geölt	Nut & Feder		
	15	3-Schicht	138	small	602	gebürstet	93,10	natur geölt	Nut & Feder	
				921	gebürstet	93,10	natur geölt	Nut & Feder		

**Ersteinpflege notwendig!*

		CHEVRON LÄRCHÉ Alba elegance		3-Schicht DL ca. 3,6 mm 2-Schicht DL ca. 2,5 mm						
	Stärke (mm)	Aufbau	Breite (mm)	Längen (mm)	Strukturen	€/m ²	Oberfläche	Profil	Sockelleiste €/lfm.	
45°	10	2-Schicht	120	small	500	gebürstet	118,50	natur geölt	Nut & Feder	Typ1: 7,00 Typ3: 5,80 Typ3w: 5,50 Typ4: 3,70
				1035	gebürstet	118,50	natur geölt	Nut & Feder		
	15	3-Schicht	138	small	891	gebürstet	145,80	natur geölt	Nut & Feder	
				525	gebürstet	115,20	natur geölt	Nut & Feder		
60°	10	2-Schicht	120	small	1085	gebürstet	115,20	natur geölt	Nut & Feder	
				921	gebürstet	141,70	natur geölt	Nut & Feder		

**Ersteinpflege notwendig!*

		CHEVRON LÄRCHÉ weiß elegance		3-Schicht DL ca. 3,6 mm 2-Schicht DL ca. 2,5 mm						
	Stärke (mm)	Aufbau	Breite (mm)	Längen (mm)	Strukturen	€/m ²	Oberfläche	Profil	Sockelleiste €/lfm.	
45°	10	2-Schicht	120	small	500	gebürstet	112,70	natur geölt	Nut & Feder	Typ1: 7,00 Typ3: 5,80 Typ3w: 5,50 Typ4: 3,70
				1035	gebürstet	112,70	natur geölt	Nut & Feder		
	15	3-Schicht	138	small	891	gebürstet	140,00	natur geölt	Nut & Feder	
				525	gebürstet	109,40	natur geölt	Nut & Feder		
60°	10	2-Schicht	120	small	1085	gebürstet	109,40	natur geölt	Nut & Feder	
				921	gebürstet	135,90	natur geölt	Nut & Feder		

**Ersteinpflege notwendig!*

		CHEVRON LÄRCHÉ elegance		3-Schicht DL ca. 3,6 mm 2-Schicht DL ca. 2,5 mm						
	Stärke (mm)	Aufbau	Breite (mm)	Längen (mm)	Strukturen	€/m ²	Oberfläche	Profil	Sockelleiste €/lfm.	
45°	10	2-Schicht	120	small	500	gebürstet	109,50	natur geölt	Nut & Feder	Typ1: 7,00 Typ3: 5,80 Typ3w: 5,50 Typ4: 3,70
				1035	gebürstet	109,50	natur geölt	Nut & Feder		
	15	3-Schicht	138	small	891	gebürstet	136,80	natur geölt	Nut & Feder	
				525	gebürstet	106,20	natur geölt	Nut & Feder		
60°	10	2-Schicht	120	small	1085	gebürstet	106,20	natur geölt	Nut & Feder	
				921	gebürstet	132,70	natur geölt	Nut & Feder		

**Ersteinpflege notwendig!*

SELECTION LONG

LONG - DIE DIELE MIT FORMAT -

FÜR GROSSE RÄUME UND EXTRA GROSSE WIRKUNG.
DIELEN MIT 2800 mm LÄNGE.
FORMAT: 15 x 280 x 2800 mm.





FLOOR^S

2800 mm

EICHE superbianco naturale										
Decklage ca. 3,6 mm 										
Stärke (mm)	Aufbau	Breite (mm)	Längen (mm)		Strukturen	€/m ²	Oberfläche	Profil	Sockelleiste €/lfm.	
15	3-Schicht	280	LONG	2800	geschliffen	131,00	ng	Nut & Feder	Typ1:	10,80
					gebürstet	131,00	ng		Typ3w:	5,50

EICHE weiß naturale										
Decklage ca. 3,6 mm 										
Stärke (mm)	Aufbau	Breite (mm)	Längen (mm)		Strukturen	€/m ²	Oberfläche	Profil	Sockelleiste €/lfm.	
15	3-Schicht	280	LONG	2800	geschliffen	126,50	ng	Nut & Feder	Typ1:	10,50/11,90 ^m
					gebürstet	126,50	ng		Typ3:	7,40

EICHE stone naturale												
Decklage ca. 3,6 mm 												
Stärke (mm)	Aufbau	Breite (mm)	Längen (mm)		Strukturen	€/m ²	Oberfläche	Profil	Sockelleiste €/lfm.			
15	3-Schicht	280	LONG	2800	geschliffen	126,50	ng	Nut & Feder	Typ1:	10,50		
					gebürstet	126,50	ng		Typ2:	27,90	Typ3:	7,40
					gehobelt	131,60	ng		Typ3w:	5,50	Typ4:	3,70

EICHE Salis naturelle										
Decklage ca. 3,6 mm angeräuchert 										
Stärke (mm)	Aufbau	Breite (mm)	Längen (mm)		Strukturen	€/m ²	Oberfläche	Profil	Sockelleiste €/lfm.	
15	3-Schicht	280	LONG	2800	gebürstet	140,60	ng	Nut & Feder	Typ2:	27,90
					cross	145,70	ng		Typ3:	7,40
					alpin	145,70	ng		Typ3w:	5,50

EICHE naturelle										
Decklage ca. 3,6 mm 										
Stärke (mm)	Aufbau	Breite (mm)	Längen (mm)		Strukturen	€/m ²	Oberfläche	Profil	Sockelleiste €/lfm.	
15	3-Schicht	280	LONG	2800	geschliffen	123,10	ng	Nut & Feder	Typ1:	8,80/10,50 ^m
					gebürstet	123,10	ng		Typ3:	5,80
					gehobelt	128,20	ng		Typ3w:	5,80

EICHE Lapis naturelle										
Decklage ca. 3,6 mm angeräuchert 										
Stärke (mm)	Aufbau	Breite (mm)	Längen (mm)		Strukturen	€/m ²	Oberfläche	Profil	Sockelleiste €/lfm.	
15	3-Schicht	280	LONG	2800	gebürstet	140,60	ng	Nut & Feder	Typ2:	27,90
					cross	145,70	ng		Typ3:	7,40
					alpin	145,70	ng		Typ3w:	5,50

EICHE Ignis naturelle										
Decklage ca. 3,6 mm angeräuchert 										
Stärke (mm)	Aufbau	Breite (mm)	Längen (mm)		Strukturen	€/m ²	Oberfläche	Profil	Sockelleiste €/lfm.	
15	3-Schicht	280	LONG	2800	gebürstet	140,60	ng	Nut & Feder	Typ2:	27,90
					cross	145,70	ng		Typ3:	7,40
					alpin	145,70	ng		Typ3w:	5,50

EICHE grey naturelle										
Decklage ca. 3,6 mm 										
Stärke (mm)	Aufbau	Breite (mm)	Längen (mm)		Strukturen	€/m ²	Oberfläche	Profil	Sockelleiste €/lfm.	
15	3-Schicht	280	LONG	2800	gebürstet	131,00	ng	Nut & Feder	Typ2:	27,90
									Typ3w:	5,50
									Typ4:	3,70

XXLONG - DAS GROSSE FORMAT -

FÜR GROSSE RÄUME UND EXTRA GROSSE WIRKUNG.
DIELEN MIT BIS ZU 5000 mm LÄNGE.
ANFALLENDE LÄNGEN



3500 - 5000 mm

EICHE superbianco basic									
Stärke (mm)	Aufbau	Breite (mm)	Längen (mm)	Strukturen	€/m ²	Oberfläche	Profil	Sockelleiste €/lfm.	
15	3-Schicht	192/240 280/325*	xxlong	3500 - 5000	geschliffen	175,80	ng	Nut & Feder	Typ1: 10,80
					gebürstet	175,80	ng		Typ3w: 5,50 Typ4: 3,70

Decklage ca. 3,6 mm 

* xxlong / gemischte Breiten: 35% 192 mm; 30% 240 mm; 20% 280 mm; 15% 325 mm / Einzelbreiten auf Anfrage!

EICHE Salis basic									
Stärke (mm)	Aufbau	Breite (mm)	Längen (mm)	Strukturen	€/m ²	Oberfläche	Profil	Sockelleiste €/lfm.	
15	3-Schicht	192/240 280/325*	xxlong	3500 - 5000	gebürstet	185,30	ng	Nut & Feder	Typ2: 27,90
					cross	190,40	ng		Typ3: 7,40
					alpin	190,40	ng		Typ3w: 5,50 Typ4: 3,70

Decklage ca. 3,6 mm angeräuchert 

* xxlong / gemischte Breiten: 35% 192 mm; 30% 240 mm; 20% 280 mm; 15% 325 mm / Einzelbreiten auf Anfrage!

EICHE weiß basic									
Stärke (mm)	Aufbau	Breite (mm)	Längen (mm)	Strukturen	€/m ²	Oberfläche	Profil	Sockelleiste €/lfm.	
15	3-Schicht	192/240 280/325*	xxlong	3500 - 5000	geschliffen	171,30	ng	Nut & Feder	Typ1: 10,50/11,90 ^{ml}
					gebürstet	171,30	ng		Typ3: 7,40 Typ3w: 5,50 Typ4: 3,70

Decklage ca. 3,6 mm 

* xxlong / gemischte Breiten: 35% 192 mm; 30% 240 mm; 20% 280 mm; 15% 325 mm / Einzelbreiten auf Anfrage!

EICHE Salis rustic									
Stärke (mm)	Aufbau	Breite (mm)	Längen (mm)	Strukturen	€/m ²	Oberfläche	Profil	Sockelleiste €/lfm.	
15	3-Schicht	192/240 280/325*	xxlong	3500 - 5000	gebürstet	162,70	ng	Nut & Feder	Typ2: 27,90
					cross	167,90	ng		Typ3: 7,40
					alpin	167,90	ng		Typ3w: 5,50 Typ4: 3,70

Decklage ca. 3,6 mm angeräuchert 

* xxlong / gemischte Breiten: 35% 192 mm; 30% 240 mm; 20% 280 mm; 15% 325 mm / Einzelbreiten auf Anfrage!

EICHE weiß rustic									
Stärke (mm)	Aufbau	Breite (mm)	Längen (mm)	Strukturen	€/m ²	Oberfläche	Profil	Sockelleiste €/lfm.	
15	3-Schicht	192/240 280/325*	xxlong	3500 - 5000	geschliffen	148,70	ng	Nut & Feder	Typ1: 10,50/11,90 ^{ml}
					gebürstet	148,70	ng		Typ3: 7,40 Typ3w: 5,50 Typ4: 3,70

Decklage ca. 3,6 mm 

* xxlong / gemischte Breiten: 35% 192 mm; 30% 240 mm; 20% 280 mm; 15% 325 mm / Einzelbreiten auf Anfrage!

EICHE basic									
Stärke (mm)	Aufbau	Breite (mm)	Längen (mm)	Strukturen	€/m ²	Oberfläche	Profil	Sockelleiste €/lfm.	
15	3-Schicht	192/240 280/325*	xxlong	3500 - 5000	geschliffen	167,90	ng	Nut & Feder	Typ1: 8,80/10,50 ^{ml}
					gebürstet	167,90	ng		Typ3: 5,80 Typ3w: 5,50 Typ4: 3,70

Decklage ca. 3,6 mm 

* xxlong / gemischte Breiten: 35% 192 mm; 30% 240 mm; 20% 280 mm; 15% 325 mm / Einzelbreiten auf Anfrage!

EICHE stone basic									
Stärke (mm)	Aufbau	Breite (mm)	Längen (mm)	Strukturen	€/m ²	Oberfläche	Profil	Sockelleiste €/lfm.	
15	3-Schicht	192/240 280/325*	xxlong	3500 - 5000	geschliffen	171,30	ng	Nut & Feder	Typ1: 10,50
					gebürstet	171,30	ng		Typ2: 27,90
					alpin	176,30	ng		Typ3: 7,40 Typ3w: 5,50 Typ4: 3,70

Decklage ca. 3,6 mm 

* xxlong / gemischte Breiten: 35% 192 mm; 30% 240 mm; 20% 280 mm; 15% 325 mm / Einzelbreiten auf Anfrage!

EICHE rustic									
Stärke (mm)	Aufbau	Breite (mm)	Längen (mm)	Strukturen	€/m ²	Oberfläche	Profil	Sockelleiste €/lfm.	
15	3-Schicht	192/240 280/325*	xxlong	3500 - 5000	geschliffen	145,30	ng	Nut & Feder	Typ1: 8,80/10,50 ^{ml}
					gebürstet	145,30	ng		Typ3: 5,80 Typ3w: 5,50 Typ4: 3,70

Decklage ca. 3,6 mm 

* xxlong / gemischte Breiten: 35% 192 mm; 30% 240 mm; 20% 280 mm; 15% 325 mm / Einzelbreiten auf Anfrage!

EICHE stone rustic									
Stärke (mm)	Aufbau	Breite (mm)	Längen (mm)	Strukturen	€/m ²	Oberfläche	Profil	Sockelleiste €/lfm.	
15	3-Schicht	192/240 280/325*	xxlong	3500 - 5000	geschliffen	148,70	ng	Nut & Feder	Typ1: 10,50
					gebürstet	148,70	ng		Typ2: 27,90
					alpin	153,80	ng		Typ3: 7,40 Typ3w: 5,50 Typ4: 3,70

Decklage ca. 3,6 mm 

* xxlong / gemischte Breiten: 35% 192 mm; 30% 240 mm; 20% 280 mm; 15% 325 mm / Einzelbreiten auf Anfrage!

EICHE Lapis basic									
Stärke (mm)	Aufbau	Breite (mm)	Längen (mm)	Strukturen	€/m ²	Oberfläche	Profil	Sockelleiste €/lfm.	
15	3-Schicht	192/240 280/325*	xxlong	3500 - 5000	gebürstet	185,30	ng	Nut & Feder	Typ2: 27,90
					cross	190,40	ng		Typ3: 7,40
					alpin	190,40	ng		Typ3w: 5,50 Typ4: 3,70

Decklage ca. 3,6 mm angeräuchert 

* xxlong / gemischte Breiten: 35% 192 mm; 30% 240 mm; 20% 280 mm; 15% 325 mm / Einzelbreiten auf Anfrage!



EICHE Lapis rustic										
Decklage ca. 3,6 mm angeräuchert 										
Stärke (mm)	Aufbau	Breite (mm)	Längen (mm)		Strukturen	€/m ²	Oberfläche		Profil	Sockelleiste €/lfm.
15	3-Schicht	192/240 280/325*	xxlong	3500 - 5000	gebürstet	162,70	ng		Nut & Feder	Typ2: 27,90
					cross	167,90	ng		Nut & Feder	Typ3: 7,40
					alpin	167,90	ng		Nut & Feder	Typ3w: 5,50 Typ4: 3,70
* xxlong / gemischte Breiten: 35% 192 mm; 30% 240 mm; 20% 280 mm; 15% 325 mm / Einzelbreiten auf Anfrage!										

EICHE Ignis basic										
Decklage ca. 3,6 mm angeräuchert 										
Stärke (mm)	Aufbau	Breite (mm)	Längen (mm)		Strukturen	€/m ²	Oberfläche		Profil	Sockelleiste €/lfm.
15	3-Schicht	192/240 280/325*	xxlong	3500 - 5000	gebürstet	185,30	ng		Nut & Feder	Typ2: 27,90
					cross	190,40	ng		Nut & Feder	Typ3: 7,40
					alpin	190,40	ng		Nut & Feder	Typ3w: 5,50 Typ4: 3,70
* xxlong / gemischte Breiten: 35% 192 mm; 30% 240 mm; 20% 280 mm; 15% 325 mm / Einzelbreiten auf Anfrage!										

EICHE Ignis rustic										
Decklage ca. 3,6 mm angeräuchert 										
Stärke (mm)	Aufbau	Breite (mm)	Längen (mm)		Strukturen	€/m ²	Oberfläche		Profil	Sockelleiste €/lfm.
15	3-Schicht	192/240 280/325*	xxlong	3500 - 5000	gebürstet	162,70	ng		Nut & Feder	Typ2: 27,90
					cross	167,90	ng		Nut & Feder	Typ3: 7,40
					alpin	167,90	ng		Nut & Feder	Typ3w: 5,50 Typ4: 3,70
* xxlong / gemischte Breiten: 35% 192 mm; 30% 240 mm; 20% 280 mm; 15% 325 mm / Einzelbreiten auf Anfrage!										

EICHE grey basic										
Decklage ca. 3,6 mm 										
Stärke (mm)	Aufbau	Breite (mm)	Längen (mm)		Strukturen	€/m ²	Oberfläche		Profil	Sockelleiste €/lfm.
15	3-Schicht	192/240 280/325*	xxlong	3500 - 5000	gebürstet	175,80	ng		Nut & Feder	Typ2: 27,90 Typ3w: 5,50 Typ4: 3,70
* xxlong / gemischte Breiten: 35% 192 mm; 30% 240 mm; 20% 280 mm; 15% 325 mm / Einzelbreiten auf Anfrage!										

EICHE grey rustic										
Decklage ca. 3,6 mm 										
Stärke (mm)	Aufbau	Breite (mm)	Längen (mm)		Strukturen	€/m ²	Oberfläche		Profil	Sockelleiste €/lfm.
15	3-Schicht	192/240 280/325*	xxlong	3500 - 5000	gebürstet	153,20	ng		Nut & Feder	Typ2: 27,90 Typ3w: 5,50 Typ4: 3,70
* xxlong / gemischte Breiten: 35% 192 mm; 30% 240 mm; 20% 280 mm; 15% 325 mm / Einzelbreiten auf Anfrage!										

LÄRCHE weiß basic										
Decklage ca. 3,6 mm 										
Stärke (mm)	Aufbau	Breite (mm)	Längen (mm)		Strukturen	€/m ²	Oberfläche		Profil	Sockelleiste €/lfm.
15	3-Schicht	158	xxlong	4870	geschliffen	74,10	ng		Nut & Feder	Typ1: 7,00 Typ3: 5,80 Typ3w: 5,50 Typ4: 3,70
					gebürstet	74,10	ng		Nut & Feder	
	3-Schicht	192	xxlong	4870	geschliffen	82,80	ng		Nut & Feder	
					gebürstet	82,80	ng		Nut & Feder	
	3-Schicht	240	xxlong	4870	geschliffen	98,80	ng		Nut & Feder	
					gebürstet	98,80	ng		Nut & Feder	

LÄRCHE basic										
Decklage ca. 3,6 mm 										
Stärke (mm)	Aufbau	Breite (mm)	Längen (mm)		Strukturen	€/m ²	Oberfläche		Profil	Sockelleiste €/lfm.
15	3-Schicht	158	xxlong	4870	geschliffen	72,80	ng		Nut & Feder	Typ1: 7,00 8,90 ^m Typ3: 5,80 Typ3w: 5,50 Typ4: 3,70
					gebürstet	72,80	ng		Nut & Feder	
	3-Schicht	192	xxlong	4870	geschliffen	79,60	ng		Nut & Feder	
					gebürstet	79,60	ng		Nut & Feder	
	3-Schicht	240	xxlong	4870	geschliffen	95,60	ng		Nut & Feder	
					gebürstet	95,60	ng		Nut & Feder	

FICHTE weiß basic										
Decklage ca. 3,6 mm 										
Stärke (mm)	Aufbau	Breite (mm)	Längen (mm)		Strukturen	€/m ²	Oberfläche		Profil	Sockelleiste €/lfm.
15	3-Schicht	192	xxlong	4870	gebürstet	72,00	ng		Nut & Feder	Typ1: 6,90 Typ3w: 5,50 Typ4: 3,70

FICHTE basic										
Decklage ca. 3,6 mm 										
Stärke (mm)	Aufbau	Breite (mm)	Längen (mm)		Strukturen	€/m ²	Oberfläche		Profil	Sockelleiste €/lfm.
15	3-Schicht	192	xxlong	4870	gebürstet	68,70	ng		Nut & Feder	Typ1: 7,00 Typ3w: 5,50 Typ4: 3,70

GESEIFTE BÖDEN - ADMONTER LEGT IHNEN NEUE NATÜRLICHE OBERFLÄCHEN ZU FÜSSEN, DIE ALLE SINNE ANSPRECHEN. DIE NEUEN GESEIFTEN NATURHOLZBÖDEN. GESEIFTES HOLZ, DAS MAN GAR NICHT AUFHÖREN MÖCHTE ZU BERÜHREN. MATTE TÖNE, DIE GERADE IN IHRER GEDECKTHEIT DAS INTERESSE AUF SICH ZIEHEN. UND EIN HAUCH VON ZEITLOSER PATINA, WIE IHN NUR EIN ADMONTER NATURHOLZBODEN ATMET.

VORTEILE - NATÜRLICHE, GESCHMEIDIGE, MATTE OBERFLÄCHE MIT MEHR ROHHOLZCHARAKTER. OFFENPORIG. REGELMÄSSIGE BEHANDLUNG MIT BODENSEIFE NOTWENDIG. FÜR ALLE DIE EINE „GESEIFTE“ OBERFLÄCHE WOLLEN, ALS ZUSÄTZLICHE MÖGLICHKEIT.





ALLGEMEINE INFOS

- Beachten Sie bei dieser speziellen Oberfläche die passenden Pflegemittel für geseifte Böden!
- Passende Treppenkanten zu den geseiften Produkten:
 - 3-Schicht-Treppenkante (Typ A)
 - Objekt-Treppenkante (Typ D)
- Weiteres Zubehör finden Sie ab Seite 108

EICHE Akona noblesse										
										Decklage ca. 3,6 mm thermobehandelt 
Stärke (mm)	Aufbau	Breite (mm)	Längen (mm)		Strukturen	€/m ²	Oberfläche		Profil	Sockelleiste €/lfm.
15	3-Schicht	154	classic	1850 / 2000 / 2400	gebürstet	145,20	gt		Nut & Feder	Typ2: 27,90
		188	classic	1850 / 2000 / 2400	gebürstet	155,90	gt		Nut & Feder	Typ4: 3,70

EICHE Akona basic										
										Decklage ca. 3,6 mm thermobehandelt 
Stärke (mm)	Aufbau	Breite (mm)	Längen (mm)		Strukturen	€/m ²	Oberfläche		Profil	Sockelleiste €/lfm.
15	3-Schicht	154	classic	1850 / 2000 / 2400	gebürstet	141,40	gt		Nut & Feder	Typ2: 27,90
		188	classic	1850 / 2000 / 2400	gebürstet	152,10	gt		Nut & Feder	Typ4: 3,70

EICHE Moya noblesse										
										Decklage ca. 3,6 mm 
Stärke (mm)	Aufbau	Breite (mm)	Längen (mm)		Strukturen	€/m ²	Oberfläche		Profil	Sockelleiste €/lfm.
15	3-Schicht	158	classic	1850 / 2000 / 2400	gebürstet	144,20	gt		Nut & Feder	Typ2: 27,90
		192	classic	1850 / 2000 / 2400	gebürstet	154,90	gt		Nut & Feder	Typ4: 3,70

EICHE Moya elegance										
										Decklage ca. 3,6 mm 
Stärke (mm)	Aufbau	Breite (mm)	Längen (mm)		Strukturen	€/m ²	Oberfläche		Profil	Sockelleiste €/lfm.
15	3-Schicht	158	classic	1850 / 2000 / 2400	gebürstet	134,00	gt		Nut & Feder	Typ2: 27,90
		192	classic	1850 / 2000 / 2400	gebürstet	144,70	gt		Nut & Feder	Typ4: 3,70

EICHE Moya basic										
										Decklage ca. 3,6 mm 
Stärke (mm)	Aufbau	Breite (mm)	Längen (mm)		Strukturen	€/m ²	Oberfläche		Profil	Sockelleiste €/lfm.
15	3-Schicht	158	classic	1850 / 2000 / 2400	gebürstet	128,90	gt		Nut & Feder	Typ2: 27,90
		192	classic	1850 / 2000 / 2400	gebürstet	139,60	gt		Nut & Feder	Typ4: 3,70

EICHE Moya naturelle										
										Decklage ca. 3,6 mm 
Stärke (mm)	Aufbau	Breite (mm)	Längen (mm)		Strukturen	€/m ²	Oberfläche		Profil	Sockelleiste €/lfm.
15	3-Schicht	158	classic	1850 / 2000 / 2400	gebürstet	121,60	gt		Nut & Feder	Typ2: 27,90
		192	classic	1850 / 2000 / 2400	gebürstet	132,30	gt		Nut & Feder	Typ4: 3,70

EICHE Moya rustic										
										Decklage ca. 3,6 mm 
Stärke (mm)	Aufbau	Breite (mm)	Längen (mm)		Strukturen	€/m ²	Oberfläche		Profil	Sockelleiste €/lfm.
15	3-Schicht	158	classic	1850 / 2000 / 2400	gebürstet	115,60	gt		Nut & Feder	Typ2: 27,90
		192	classic	1850 / 2000 / 2400	gebürstet	126,30	gt		Nut & Feder	Typ4: 3,70

EICHE Faro noblesse										
										Decklage ca. 3,6 mm thermobehandelt 
Stärke (mm)	Aufbau	Breite (mm)	Längen (mm)		Strukturen	€/m ²	Oberfläche		Profil	Sockelleiste €/lfm.
15	3-Schicht	154	classic	1850 / 2000 / 2400	gebürstet	188,60	gt		Nut & Feder	Typ2: 27,90
		188	classic	1850 / 2000 / 2400	gebürstet	199,30	gt		Nut & Feder	Typ4: 3,70

EICHE Faro basic										
										Decklage ca. 3,6 mm thermobehandelt 
Stärke (mm)	Aufbau	Breite (mm)	Längen (mm)		Strukturen	€/m ²	Oberfläche		Profil	Sockelleiste €/lfm.
15	3-Schicht	154	classic	1850 / 2000 / 2400	gebürstet	184,80	gt		Nut & Feder	Typ2: 27,90
		188	classic	1850 / 2000 / 2400	gebürstet	195,50	gt		Nut & Feder	Typ4: 3,70

EICHE Enas noblesse										
Stärke (mm)	Aufbau	Breite (mm)	Längen (mm)		Strukturen	€/m ²	Oberfläche	Profil	Sockelleiste €/lfm.	
15	3-Schicht	158	classic	1850 / 2000 / 2400	gebürstet	174,50	gt	Nut & Feder	Typ2: 27,90 Typ4: 3,70	
		192	classic	1850 / 2000 / 2400	gebürstet	185,20	gt			

EICHE Enas elegance										
Stärke (mm)	Aufbau	Breite (mm)	Längen (mm)		Strukturen	€/m ²	Oberfläche	Profil	Sockelleiste €/lfm.	
15	3-Schicht	158	classic	1850 / 2000 / 2400	gebürstet	164,30	gt	Nut & Feder	Typ2: 27,90 Typ4: 3,70	
		192	classic	1850 / 2000 / 2400	gebürstet	175,00	gt			

EICHE Enas basic										
Stärke (mm)	Aufbau	Breite (mm)	Längen (mm)		Strukturen	€/m ²	Oberfläche	Profil	Sockelleiste €/lfm.	
15	3-Schicht	158	classic	1850 / 2000 / 2400	gebürstet	159,20	gt	Nut & Feder	Typ2: 27,90 Typ4: 3,70	
		192	classic	1850 / 2000 / 2400	gebürstet	169,90	gt			

EICHE Enas naturelle										
Stärke (mm)	Aufbau	Breite (mm)	Längen (mm)		Strukturen	€/m ²	Oberfläche	Profil	Sockelleiste €/lfm.	
15	3-Schicht	158	classic	1850 / 2000 / 2400	gebürstet	151,90	gt	Nut & Feder	Typ2: 27,90 Typ4: 3,70	
		192	classic	1850 / 2000 / 2400	gebürstet	162,60	gt			

EICHE Enas rustic										
Stärke (mm)	Aufbau	Breite (mm)	Längen (mm)		Strukturen	€/m ²	Oberfläche	Profil	Sockelleiste €/lfm.	
15	3-Schicht	158	classic	1850 / 2000 / 2400	gebürstet	145,90	gt	Nut & Feder	Typ2: 27,90 Typ4: 3,70	
		192	classic	1850 / 2000 / 2400	gebürstet	156,60	gt			



EICHE Roano noblesse										
Stärke (mm)	Aufbau	Breite (mm)	Längen (mm)		Strukturen	€/m ²	Oberfläche	Profil	Sockelleiste €/lfm.	
15	3-Schicht	154	classic	1850 / 2000 / 2400	gebürstet	148,10	gt	Nut & Feder	Typ2: 27,90 Typ4: 3,70	
		188	classic	1850 / 2000 / 2400	gebürstet	158,80	gt			



EICHE Roano basic										
Stärke (mm)	Aufbau	Breite (mm)	Längen (mm)		Strukturen	€/m ²	Oberfläche	Profil	Sockelleiste €/lfm.	
15	3-Schicht	154	classic	1850 / 2000 / 2400	gebürstet	144,60	gt	Nut & Feder	Typ2: 27,90 Typ4: 3,70	
		188	classic	1850 / 2000 / 2400	gebürstet	155,30	gt			



EICHE Roano rustic										
Stärke (mm)	Aufbau	Breite (mm)	Längen (mm)		Strukturen	€/m ²	Oberfläche	Profil	Sockelleiste €/lfm.	
15	3-Schicht	154	classic	1850 / 2000 / 2400	gebürstet	143,90	gt	Nut & Feder	Typ2: 27,90 Typ4: 3,70	
		188	classic	1850 / 2000 / 2400	gebürstet	154,60	gt			



ROBINIE Rocio basic										
Stärke (mm)	Aufbau	Breite (mm)	Längen (mm)		Strukturen	€/m ²	Oberfläche	Profil	Sockelleiste €/lfm.	
15	3-Schicht	138	classic	1850 / 2000 / 2400	gebürstet	143,80	gt	Nut & Feder	Typ2: 27,90 Typ4: 3,70	
		154	classic	1850 / 2000 / 2400	gebürstet	162,30	gt			



ROBINIE Rocio rustic										
Stärke (mm)	Aufbau	Breite (mm)	Längen (mm)		Strukturen	€/m ²	Oberfläche	Profil	Sockelleiste €/lfm.	
15	3-Schicht	138	classic	1850 / 2000 / 2400	gebürstet	120,30	gt	Nut & Feder	Typ2: 27,90 Typ4: 3,70	
		154	classic	1850 / 2000 / 2400	gebürstet	138,10	gt			



Stärke (mm)		Aufbau	Breite (mm)	Längen (mm)		Strukturen	€/m ²	Oberfläche		Profil	Sockelleiste €/lfm.	
 ROBINIE Kaleo basic Decklage ca. 3,6 mm thermobehandelt 												
15	3-Schicht	138	classic	1850 / 2000 / 2400	gebürstet	98,20	gt		Nut & Feder	Typ2: 27,90 Typ4: 3,70		
		154	classic	1850 / 2000 / 2400	gebürstet	106,70	gt		Nut & Feder			



Stärke (mm)		Aufbau	Breite (mm)	Längen (mm)		Strukturen	€/m ²	Oberfläche		Profil	Sockelleiste €/lfm.	
 LÄRCHE Lanea rustic Decklage ca. 3,6 mm 												
15	3-Schicht	161	classic	1850 / 2000 / 2400	gebürstet	96,70	gt		Nut & Feder	Typ2: 27,90 Typ4: 3,70		
		195	classic	1850 / 2000 / 2400	gebürstet	105,20	gt		Nut & Feder			

Stärke (mm)		Aufbau	Breite (mm)	Längen (mm)		Strukturen	€/m ²	Oberfläche		Profil	Sockelleiste €/lfm.	
 ROBINIE Kaleo rustic Decklage ca. 3,6 mm thermobehandelt 												
15	3-Schicht	138	classic	1850 / 2000 / 2400	gebürstet	156,70	gt		Nut & Feder	Typ2: 27,90 Typ4: 3,70		
		154	classic	1850 / 2000 / 2400	gebürstet	174,40	gt		Nut & Feder			

Stärke (mm)		Aufbau	Breite (mm)	Längen (mm)		Strukturen	€/m ²	Oberfläche		Profil	Sockelleiste €/lfm.	
 LÄRCHE Lorena basic Decklage ca. 3,6 mm 												
15	3-Schicht	161	classic	1850 / 2000 / 2400	gebürstet	89,50	gt		Nut & Feder	Typ2: 27,90 Typ4: 3,70		
		195	classic	1850 / 2000 / 2400	gebürstet	98,10	gt		Nut & Feder			

Stärke (mm)		Aufbau	Breite (mm)	Längen (mm)		Strukturen	€/m ²	Oberfläche		Profil	Sockelleiste €/lfm.	
 LÄRCHE Neva basic Decklage ca. 3,6 mm 												
15	3-Schicht	161	classic	1850 / 2000 / 2400	gebürstet	98,20	gt		Nut & Feder	Typ2: 27,90 Typ4: 3,70		
		195	classic	1850 / 2000 / 2400	gebürstet	106,70	gt		Nut & Feder			

Stärke (mm)		Aufbau	Breite (mm)	Längen (mm)		Strukturen	€/m ²	Oberfläche		Profil	Sockelleiste €/lfm.	
 LÄRCHE Neva rustic Decklage ca. 3,6 mm 												
15	3-Schicht	161	classic	1850 / 2000 / 2400	gebürstet	89,00	gt		Nut & Feder	Typ2: 27,90 Typ4: 3,70		
		195	classic	1850 / 2000 / 2400	gebürstet	95,10	gt		Nut & Feder			

Stärke (mm)		Aufbau	Breite (mm)	Längen (mm)		Strukturen	€/m ²	Oberfläche		Profil	Sockelleiste €/lfm.	
 LÄRCHE Lanea basic Decklage ca. 3,6 mm 												
15	3-Schicht	161	classic	1850 / 2000 / 2400	gebürstet	96,70	gt		Nut & Feder	Typ2: 27,90 Typ4: 3,70		
		195	classic	1850 / 2000 / 2400	gebürstet	105,20	gt		Nut & Feder			

Welchen unserer FLOORs Sie auch wählen, STAIRs führt Sie ein Level höher.

So eine Lösung wünscht sich jeder: Ohne langes Suchen finden Sie bei Admonter sofort die passende Treppe zum FLOORs Naturholzboden. Aus demselben Holz gemacht und natürlich im identen jeweiligen Design. Auch der Schichtaufbau lässt sich bei STAIRs jedes Mal exakt abstimmen. Ob 2- oder 3-Schichten, es gilt in jedem Fall: Wie der Boden so auch 1:1 die STAIRs.

In **perfekter Harmonie** mit Admonter FLOORs schlagen Treppenlösungen aus Naturholz die perfekte Brücke zwischen unterschiedlichen Wohnebenen und heben Design auf eine neue Stufe.

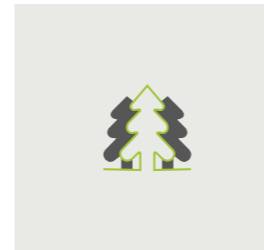

Am Weg nach oben: STAIRs

Design auf einer neuen Stufe: wenn sich Admonter Naturholzböden vom Boden der Tatsachen lösen, um eine andere Ebene aufzutun.

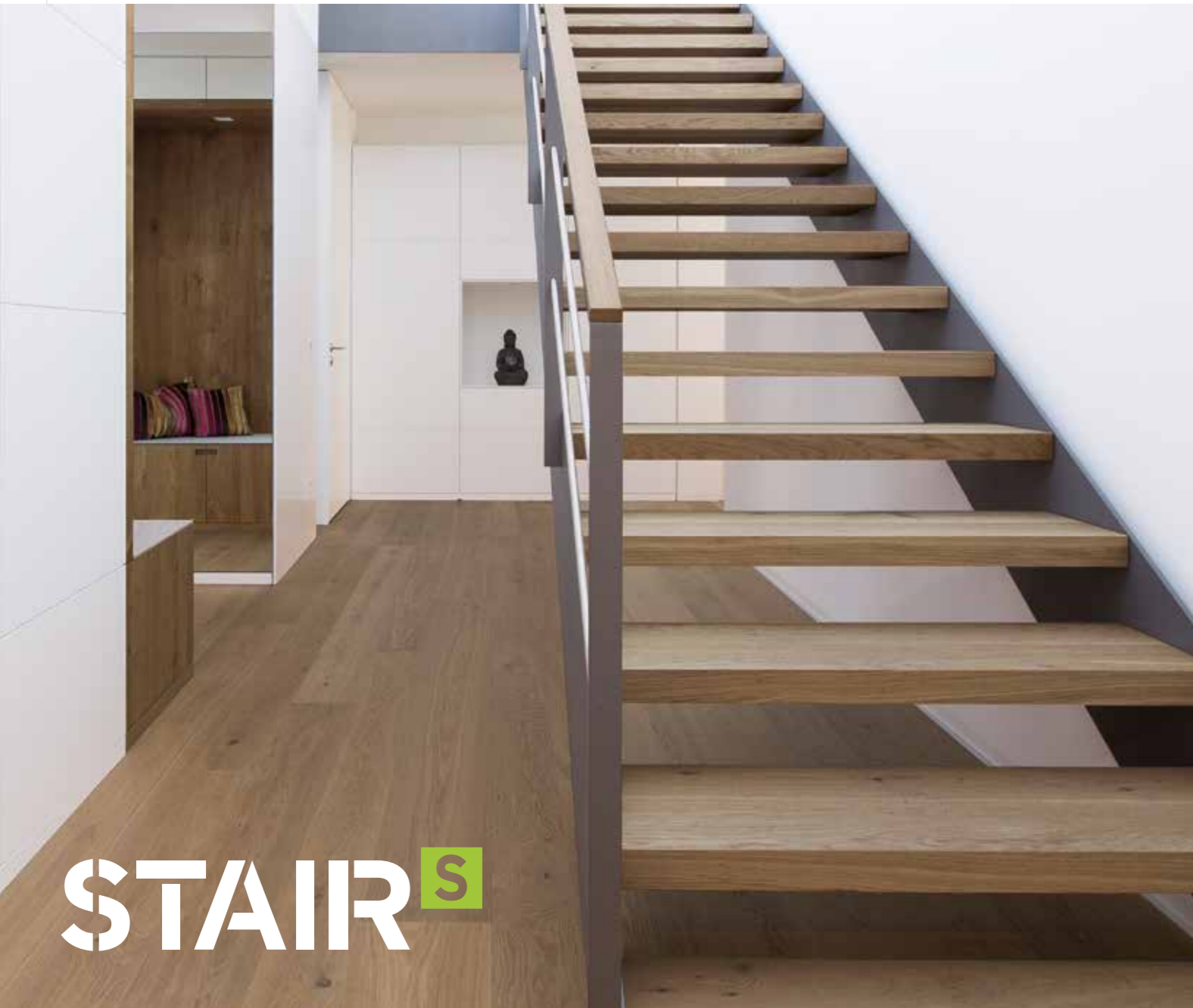

STAIR^S

KONSTRUKTION SCHACHTELSYSTEME

GRUNDKONSTRUKTION

- Schachtelsystem aus FLOORs Naturholzboden (15 mm Stärke)
- Innenlage 5 mm Sperrholz oder ELEMENTs Naturholzplatten

DIMENSION 1

Stufentiefe - 330 mm
Stufenhöhe - 105 mm
Stufenlänge - variabel
 Für Unterkonstruktion z.B. 60 x 60 mm Formrohr

DIMENSION 2

Stufentiefe - 330 mm
Stufenhöhe - 85 mm
Stufenlänge - variabel
 Für Unterkonstruktion z.B. 40 x 40 mm Formrohr

ALLGEMEINE INFORMATIONEN

Unterschiedliche Treppensteigungen durch individuelles Versetzen der Elemente möglich, ohne die Trittstufentiefe verändern zu müssen.

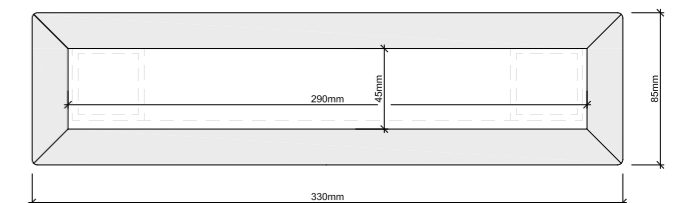
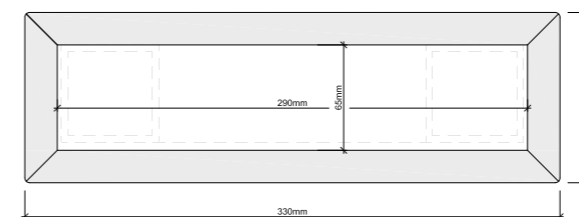

BAUSEITS STATISCH DIMENSIONIERTE TRAG-KONSTRUKTION IST VORRAUSSETZUNG!

3 STANDARDSYSTEME IN JEWEILS 2 DIMENSIONEN



SYSTEM 1 - SCHACHTELSYSTEM AUS 1 TEIL - STIRNSEITIG GESCHLOSSEN

- 2 verschiedene **Standard-Dimensionen**
- Faserverlauf von **Vorderkante zur Stirnseite fortlaufend**
 - Für Kragarm, zum längs Aufschieben

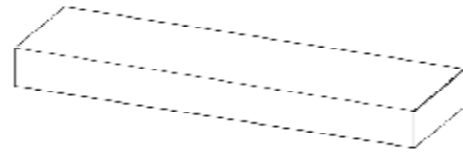

SYSTEM 2 - SCHACHTELSYSTEM AUS 2 TEILEN - STIRNSEITIG GESCHLOSSEN

- Wie Variante 1 aber **2-teilig**
- Für Kragarm, an schwer zugänglichen Stellen, zum Zusammenstecken

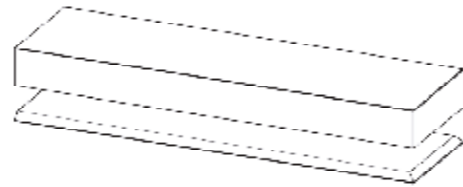

SYSTEM 3 - SCHACHTELSYSTEM AUS 2 TEILEN - STIRNSEITIG OFFEN

- 2 verschiedene **Standard-Dimensionen**
- Für beidseitige Wangen, zum Zusammenstecken

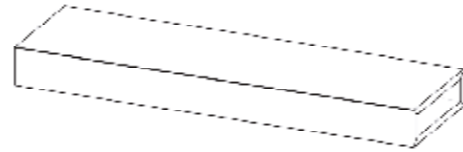

WEITERE DIMENSIONEN / VARIANTEN

Sind grundsätzlich möglich.
Für Details informieren Sie sich bitte bei einem unserer Mitarbeiter!

FARBEN / STRUKTUREN / OBERFLÄCHEN

FARBEN: ALLE FLOORs-CLASSIC PRODUKTE MÖGLICH

STRUKTUREN:



OBERFLÄCHEN:

NATUR GEÖLT EASY CARE (NG) - KEINE ERSTEINPFLEGE NOTWENDIG!

Unsere **EASY CARE PRODUKTE** werden mit **FERTIG EINGEPFLEGTER OBERFLÄCHE** ausgeliefert. Das bedeutet, der Boden muss nach der Verlegung nicht mehr eingepflegt (geölt) werden, und ist somit nach der Verlegung sofort begeh- und benutzbar! Die weiterentwickelte **NATUR GEÖLTE OBERFLÄCHE EASY CARE** liefert eine satte, widerstandsfähige Oberfläche, und zeigt außerdem von Anfang an die gewünschte Optik, wie sie sonst erst der eingepflegte Boden bietet. Ganz ohne Aufwand – ganz easy!

Reparatur- und Ergänzungsöle sind auf Anfrage möglich. Weitere Informationen im Zubehör auf Seite 114.

HINWEIS: Das passende Zubehör finden Sie auf Seite 108!

STAIRBOX - DIE ELEKTRONISCHE STIEGENVERMESSUNG

EIN NEUES SERVICE VON ADMONTER



In den deutschsprachigen Hauptmärkten bieten wir Ihnen die Möglichkeit, Trittstufen passend zu Ihrem Boden mitzubestellen. Die Vermessung von Trittstufen erfolgt als Serviceleistung und wird von einem unserer geschulten Mitarbeiter durchgeführt (Preis auf Anfrage).

Die Vermessung erfolgt erst, wenn **ALLE BAUSEITIGEN ARBEITEN DEN TREPPENLAUF BETREFFEND ABGESCHLOSSEN** sind. (Stufenhöhen ausgeglichen, Wände verputzt, etc.)

Komplizierte Stiegenverläufe oder gewendelte Treppen - Zeitfresser auf jeder Baustelle! Mit der **Stairbox®** gehört das aufwändige Anfertigen von Schablonen nun der Vergangenheit an.

Mit diesem innovativen **Stufenvermessungssystem** können Stufen und Treppenverläufe **rasch und präzise** erfasst werden. Aus den erhobenen Daten werden auf CNC-gesteuerten Anlagen exakt die Trittstufen aus Admonter FLOORs gefertigt. Die Montage der Treppe können Sie dann in kürzester Zeit durchführen – **ein enormer Zeitgewinn!**

TREPPENKANTEN

3-Schicht-Treppenkante Nut & Feder 15 mm - (Typ A)

Länge: 1980 mm
Länge 2380 mm: nur auftragsbezogene Fertigung und längere Lieferzeit!

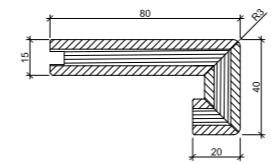

2-Schicht-Treppenkante Nut & Feder 10 mm - (Typ B)

Länge: 1180 mm

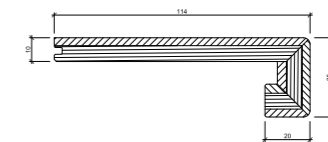

3-Schicht-Treppenkante lock-it 15 mm - (Typ C)

Länge: 1980 mm
Länge 2380 mm: nur auftragsbezogene Fertigung und längere Lieferzeit!

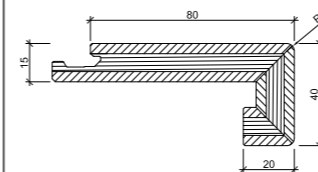

Objekt-Treppenkante Nut & Feder 15 mm - (Typ D)

Länge: 1980 mm
Länge 2380 mm: nur auftragsbezogene Fertigung und längere Lieferzeit!

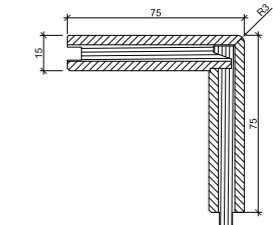

Objekt-Treppenkante lock-it 15 mm - (Typ E)

Länge: 1980 mm
Länge 2380 mm: nur auftragsbezogene Fertigung und längere Lieferzeit!

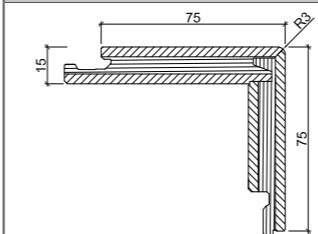

2-Schicht-Treppenkante lock-it 10 mm - (Typ F)

Länge: 1980 mm

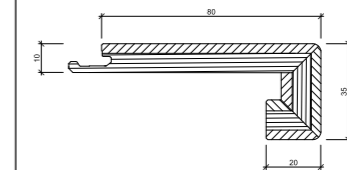

Bitte prüfen Sie erhaltene Admonter ELEMENTs umgehend nach Anlieferung im Rahmen der Wareneingangskontrolle auf evt. vorhandene Mängel (Beschädigungen, Ausbesserungen, Verzug, Sortierung, ...). Bitte beachten Sie, dass falsche Lagerung, fehlende Konditionierung für den jeweiligen Verwendungszweck, ungleiche Oberflächenbehandlung, ungleiche Belastung, nicht passende relative Luftfeuchte (Werksvorgabe: 40-60% - siehe auch **Admonter Behaglichkeitsdiagramm**) sowie falsches Raumklima zu Schäden führen können.

Die **Kittfarbe** ist erst nach erfolgter Oberflächenbehandlung repräsentativ. **Standard-Breite bei allen ELEMENTs-Platten:** 2030 mm. Sonderplatten wie Altholz H2/H3/H4, sonnenverbranntes Altholz und Fichte dunkel gehackt sind nicht im Format zugeschnitten.

Holz ist ein absolutes Naturprodukt und so kommt es mit der Zeit zu völlig **natürlichen Farbveränderungen**. Je nach **Intensität der Sonneneinstrahlung** werden helle Hölzer dunkler und dunkle Hölzer sowie thermisch behandelte Hölzer heller. Admonter empfiehlt den Auftrag eines **UV-Schutzes**, um den dunklen Farbton auf Dauer zu erhalten. Dieser kann auch durch Beizen (auf Anfrage erhältlich) erreicht werden.

Weiters empfiehlt Admonter bei thermisch behandelten Hölzern die Verwendung eines „**Ponal Konstruktion PUR-Klebers**“, da herkömmlicher Weißleim aufgrund der niedrigen Holzfeuchte unter Umständen nicht vollkommen aushärtet.

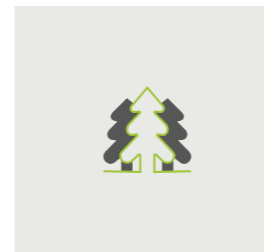

Naturholzplatten für größtmögliches Flair

Wenn Holz die Wände hochgeht, übertragen Admonter Wandelemente Naturholzgefühl in die Vertikale. Gerne auch in ungewöhnlichen Formaten und haptischen Strukturen.



Formaldehydfreie Verleimung

Sämtliche Admonter ELEMENTs erfüllen die Anforderungen der derzeit strengsten europäischen Formaldehydklasse E1, bestimmt nach EN717, welche diese um ein Vielfaches unterschreiten. Es kommen ausschließlich modernste Leimsysteme zum Einsatz sodass in Admonter ELEMENTs kein holzfremdes Formaldehyd mehr nachweisbar ist.

SORTIERBESCHREIBUNGEN

ALTHOLZ

AH	Altholz Natursortierung
AHFI	Altholz und Fichte gedämpft - Mischsortierung
AHL	Altholz Lärche
AHS	sonnenverbranntes Altholz in Natursortierung
AHW	wurmstichiges Altholz in Natursortierung
C+	Fichte - Rückseitenqualität, ausgefertigt
C	Fichte - Rückseitenqualität, nicht ausgefertigt (Erle grau mit Laubholz-Rückseite)
CG+	Fichte gedämpft - Rückseitenqualität, ausgefertigt
CG	Fichte gedämpft - Rückseitenqualität, nicht ausgefertigt
AHE	vergrautes Altholz
AHEI	Altholz Eiche

NADELHOLZ

AB	ruhige Sortierung
UNI	ruhige Natursortierung mit breiteren Decklagen
B	lebhaftes Erscheinungsbild
FIK	ausgeprägtes Erscheinungsbild durch Kernanteil
ST	lebhaftes Erscheinungsbild
C+	Rückseitenqualität, ausgefertigt
C	Rückseitenqualität, nicht ausgefertigt
ZI	Zirbe Natursortierung
ZIA	Zirbe ALT - Natursortierung gedämpft
C+	Zirbe - Rückseitenqualität, ausgefertigt

LAUBHOLZ

A	praktisch astreine, ruhige Sortierung
B	astige Natursortierung
R	lebhaftes Erscheinungsbild
C	Rückseitenqualität, nicht ausgefertigt

GEHACKTE OBERFLÄCHE

H1	fertige Platte wird gehackt (Fichte und Lärche nicht ausgefertigt; Altholz vorwiegend ausgefertigt)
H2	Platte wird aus einzelnen gehackten Lamellen produziert (schwarz, nicht flächeneben ausgefertigt)
H3	Platte wird aus original gehackten dunklen Balken produziert (nicht flächeneben ausgefertigt)
H4	Platte wird aus original gehackten hellen Balken produziert (nicht flächeneben ausgefertigt)

TECHNISCHE INFORMATIONEN

Technische Klasse nach der Qualität der Verleimung:

Die Platten sind SWP/2 NS (nicht tragend) verleimt: Massivholzplatte für die Verwendung als nichttragender Bauteil im Feuchtbereich, bei Beachtung des konstruktiven Holzschutzes auch **im witterungsgeschützten Außenbereich** verwendbar. **AUSNAHME GALLERIA und CUBE: SWP/1 NS (nicht tragend) verleimt:** Massivholzplatte für die Verwendung als nichttragender Bauteil **im Innenbereich**, ohne Gefahr einer Durchfeuchtung.

Admonter ELEMENTs sind **fugendicht verleimt**. Zirbe, Zirbe ALT, alle gehackten Platten (ausgenommen Altholz gehackt H1), alle Altholzvarianten, Retro und CUBE sind **fugendicht gelegt**.

Verwendung in Saunen: detaillierte Informationen zur Saunatauglichkeit finden Sie auf Seite 98 und unter www.admonter.at

Ökologische und gesundheitliche Unbedenklichkeit:

Sämtliche Admonter ELEMENTs tragen das **IBR-Gütesiegel**, verliehen vom unabhängigen Institut für Baubiologie in Rosenheim, das ökologische und gesundheitliche Unbedenklichkeit garantiert.

Oberflächengüte: Geschliffene Admonter ELEMENTs werden standardmäßig mit **K120-Schliff** ausgeliefert.

Europäische Bauproduktenverordnung: Auf Admonter ELEMENTs findet die Verordnung (EU) Nr. 305/2011 Anwendung. Detaillierte Informationen zur Leistungserklärung (DOP) finden Sie unter www.admonter.at

Kürzelbedeutungen:

- **SML** = Stabmittellage
- **BML** = Brettmittellage
- **3-Schicht** = Kreuzweise verleimte Brettmittellagen
- **5-Schicht** = Kreuzweise verleimte Brettmittellagen
- **nach Verfügbarkeit** = Abgabe nur in anfallenden Längen, je nach aktueller Verfügbarkeit



ELEMENTS

DECKLAGEN-BREITEN

- **Allgemeine Breiten**
93 / 114 / 120 / 137 / 142 / 146 / 158 / 186 mm
- **Sonderbreiten bei ausgewählten Produkten**
171 mm (UNI/C+)
- **Spezifisch**
Mix (Lamellen werden in fallenden Breiten verarbeitet - keine Fixbreiten)

Pro Platte nur eine Decklagenbreite (ergibt sich je nach Verfügbarkeit = nicht frei wählbar). Bei Abnahme mehrerer Naturholzplatten können diese unterschiedliche Decklagenbreiten haben. **Ausgenommen:** Zirbe, Zirbe ALT, alle Altholzvarianten und Retro haben spezifische Decklagenbreiten in der Platte.



NOTWENDIGE TRENNSCHNITTE FÜR STRUKTUREN UND OBERFLÄCHEN

- Trennschnitte für Strukturvarianten und Oberflächenbehandlungen sind auf Kundenwunsch möglich - die Verrechnung erfolgt in ganzen Platten.
- Trennschnitte sind keine exakten Zuschnitte
- Trennschnitte quer zur Faserrichtung unter 2 m Länge sind nicht möglich!
- Trennschnitte in Längs-Richtung unter 400 mm sind nicht möglich!

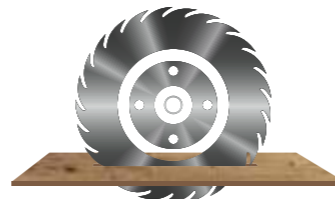

SAUNATAUGLICHKEIT

Admonter ELEMENTS werden nach EN 13353 produziert. Die entsprechende CE-Konformitätserklärung gemäß EN 13986 ist unter <http://www.admonter.at/downloads> abrufbar.

Admonter ELEMENTS werden vielfach im Saunabereich eingesetzt und sind prinzipiell auch für die Verwendung im Saunainnenbereich geeignet, sofern gewisse Umstände bei der Planung und dem Saunabetrieb berücksichtigt werden.

Nähere Informationen finden Sie auf www.admonter.at

Informationen zu den geprüften und speziell für den Einsatz in Saunen nach ÖNORM M 6219 zugelassenen Naturholzplatten, finden Sie auf Seite 98.

PEFC (NACHHALTIGE FORSTWIRTSCHAFT)



Das Holz, aus dem Admonter ELEMENTS gefertigt werden, stammt ausschließlich aus Wäldern mit nachhaltiger Forstwirtschaft. Sie garantiert die Pflege der Artenvielfalt von Tieren und Pflanzen und die Bewahrung des natürlichen Lebensraumes mit hohem Erholungswert (sibirische Lärche: teils zertifiziert).

CE-KENNZEICHNUNG



Admonter ELEMENTS werden im Einklang mit der EN 13353 gefertigt. Die CE-Kennzeichnung erfolgt gem. EN 13986 bzw. EN 14915. Die Konformitätserklärung sowie die detaillierte Begleitinformation finden Sie unter www.admonter.at

STRUKTUREN



GEBÜRSTET

Weichere Holzteile werden ausgebürstet. So erhält die Naturholzplatte eine plastische Oberfläche. Die pure Sinnlichkeit von Holz wird auf einmalige Art sicht- und spürbar.



CROSS

Eine kräftige Längs- und Querbürstung macht die Platte haptisch erlebbar und verleiht zudem eine ansprechende Optik.



GEHOBELT

Durch eine Hobelung in Faserrichtung entsteht eine spezielle Wellung, welche zu einem besonders spürbaren Erlebnis der Naturholzplatte führt.

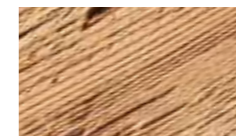

GEHACKT

Nostalgische Optik trifft zeitgemäße Umsetzung – die gehackten Platten sind eine wahre Inspiration. Kein Wunder, dass sie mehr als nur Wände veredeln.



ALPIN

Die Hobelung kombiniert mit starkem Bürsten quer zur Faser verleiht der Naturholzplatte besonderen Charakter.

OBERFLÄCHEN



NATUR GEÖLT



FARBOBERFLÄCHEN



WEISS GEÖLT

MITTELAGEN



NADELHOLZPLATTE MIT NADELHOLZ-MITTELLAGE



LAUBHOLZPLATTE MIT SPERRHOLZ-MITTELLAGE



LAUBHOLZPLATTE MIT NADELHOLZ-MITTELLAGE



LAUBHOLZPLATTE MIT 5-SCHICHT-NADELHOLZ-MITTELLAGE



LAUBHOLZPLATTE MIT LAUBHOLZ-MITTELLAGE

ADMONTER LAGERPROGRAMM ELEMENTS

PRODUKT	STÄRKE MM CA.	BREITE MM	LÄNGE IN MM	DL-STÄRKE MM CA.	ROH €/ m ²
CUBE ALTHOLZ ERLE GRAU	21	281	1645	6-10	252,90
CUBE ALTHOLZ SONNENVERBRANNT	21	281	1645	6-10	252,90
CUBE EICHE	18	237	1237	3-6	161,90
CUBE EICHE MEDIUM	18	237	1237	3-6	168,10
CUBE LÄRCHE DUNKEL	18	237	1237	3-6	143,50
CUBE LÄRCHE WEISS	18	237	1237	3-6	137,50
CUBE NUSSBAUM	18	237	1237	3-6	222,50
CUBE ZIRBE	18	237	1237	3-6	197,50
CUBE ZIRBE WEISS	18	237	1237	3-6	197,50

PRODUKT	STIA NORM	STÄRKE (mm) CA.	LÄNGE (mm)	DL-STÄRKE (mm) CA.	DL-BREITE (mm)	MITTELLAGE	€/ m ²
FICHTE ALT	AB/ST	19	5000	5	137/142	BML Fichte	48,50
RETRO	AHFI/CG+	19	5000	5	ab 200 aufwärts	BML oder SML-Fichte (nach Verfügbarkeit)	76,60
ALTHOLZ	AH/CG+	19	2100 - 5000 (nach Verfügbarkeit)	5	Mix	BML oder SML-Fichte (nach Verfügbarkeit)	87,10
ALTHOLZ GEHACKT H2	AH/CG	20	2100 - 5000 (nach Verfügbarkeit)	6	Mix	BML oder SML-Fichte (nach Verfügbarkeit)	151,30
ALTHOLZ GEHACKT H3	AH/CG	22	1800 - 3900 (nach Verfügbarkeit)	8	Mix	BML oder SML-Fichte (nach Verfügbarkeit)	206,40
ALTHOLZ WURMSTICH	AHW/CG+	19	1800 - 4500 (nach Verfügbarkeit)	5	Mix	BML Fichte	171,20
ALTHOLZ SONNENVERBRANNT GRAU	AHS/C	22	1800 - 3900 (nach Verfügbarkeit)	8-9	Mix	BML oder SML-Fichte (nach Verfügbarkeit)	199,40
ALTHOLZ SONNENVERBRANNT MIX	AHS/C	22	1800 - 3900 (nach Verfügbarkeit)	8-9	Mix	BML oder SML-Fichte (nach Verfügbarkeit)	199,40
ALTHOLZ SONNENVERBRANNT BRAUN	AHS/C	22	1800 - 3900 (nach Verfügbarkeit)	8-9	Mix	BML oder SML-Fichte (nach Verfügbarkeit)	204,60
LÄRCHE ALT	AB/ST	19	3900	3,6	186	SML Lärche	71,40
ALTHOLZ LÄRCHE	AHL/C+	19	2100 - 5000	5	Mix	SML Fichte	164,10
ALTHOLZ EICHE	AHEI/C	19	2000 - 2500 (nach Verfügbarkeit)	3,8	Mix	SML Nadelholz	238,20
ALTHOLZ ERLE GRAU	AHE/C	21	1800 - 3900 (nach Verfügbarkeit)	7-9	Mix	BML oder SML-Fichte (nach Verfügbarkeit)	199,40
FICHTE	AB/ST	12	5000	3,6	114/137/146	BML Fichte	32,80
FICHTE	AB/ST	27	5000	9	114/137/146	BML Fichte	39,90
FICHTE GEHACKT H1	UNI/C+	19	5000	6	171	BML Fichte	62,00
LÄRCHE	AB/ST	19	5000 / 4500	5	114/120 137/142	SML Lärche	52,10
SIBIRISCHE LÄRCHE	AB/ST	19	5000	5	114/120 128/137	SML Lärche	53,10

VORTEILE

Das Admonter Lagerprogramm enthält die gängigsten Admonter Produkte und ist sofort verfügbar.

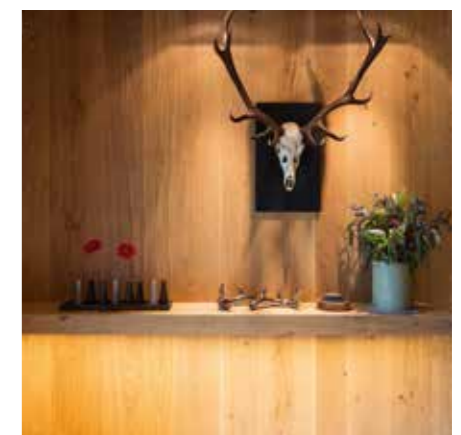
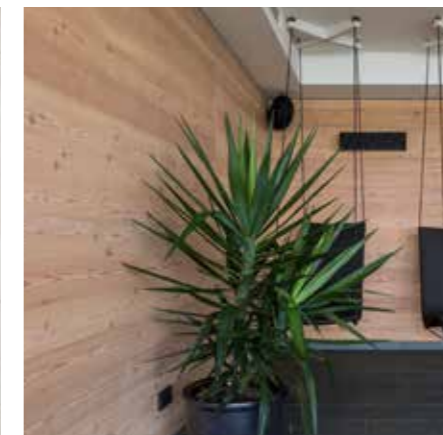

WANDELEMENTE - GALLERIA

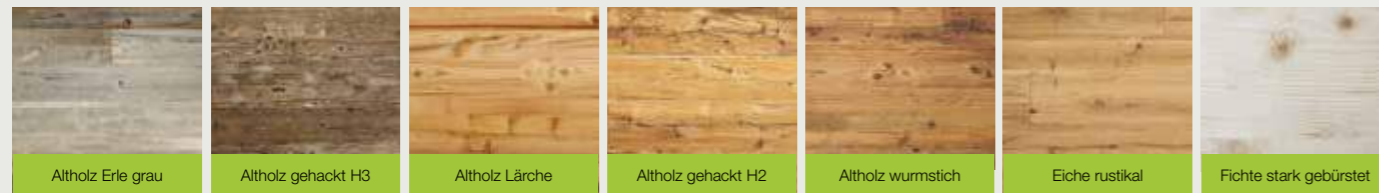

EINZIGARTIG DER EFFEKT VON ADMONTER NATURHOLZGEFÜHL.
Admonter lässt Holz die Wände hochgehen. Die Wandelemente GALLERIA im Dielenformat bieten haptisch erlebbare Strukturen, die weit über die im Boden umsetzbaren hinausgehen. Faszinierend die Vielfalt. Beeindruckend die einfache Verarbeitung. Einzigartig der Effekt von Admonter Naturholzgefühl.

WANDELEMENTE - CUBE



EINE EINLADUNG ZUM SPÜREN. CUBE HAT DIE AURA ECHTEN HANDWERKS.
Bei CUBE ist nichts eben. Genau das ist ja der Sinn der Sache. Diese Naturholzplatte im Admonter ELEMENTs-Programm überzeugt durch ihre Mehrdimensionalität. Das fasziniert. Wände, Decken, Möbel und Objekte verfügen automatisch über gesteigerten Charme.

NATURHOLZPLATTEN - ALTHOLZ / ALT-PRODUKTE



MULTITALENT ELEMENTs.
Naturholzplatten von Admonter sind eine echte Inspiration – für Architekten genauso wie für Möbelbauer. Kein Wunder. Sie können ja auch so viel mehr als nur Wände veredeln.

NATURHOLZPLATTEN - NADELHOLZ



DESIGN SURROUND: ELEMENTS AUS NADELHOLZ SIND ÜBERALL GROSSES KINO.
Prädikat besonders wertvoll. Naturholzplatten aus Lärche, Fichte, Zirbe und aus Altholz eröffnen gänzlich neue Möglichkeiten. Ob es gilt, die passende Platte zu einem der Admonter FLOORS zu finden, oder gestalterisches Neuland zu betreten: ELEMENTs aus Nadelholz sind genau dafür geschaffen. Mit individueller Maserung und in spezifischen Farben prägen sie jeden Raum.

NATURHOLZPLATTEN - LAUBHOLZ



VERKLEIDEN? NEIN, ELEMENTs AUS LAUBHOLZ SIND UND WIRKEN AUTHENTISCH.
Aus einer Naturholzplatte lässt sich mehr machen als nur eine Platte oder Verkleidung. Die Kreativität lässt sich damit in vielerlei Anwendungen auf die Spitze treiben. Für den zeitlosen Charakter des Designs sorgt schon das Grundmaterial selbst. Schön gewachsenes Laubholz. In verschiedensten Varianten. Aber immer 100% authentisch.



ALTHOLZ GEHACKT H3

Stärke mm ca.	Breite mm	Längen in mm	DL-Stärke mm ca.	Produkt € / m²		Abschlussleiste € / lfm.	
				roh	natur geölt	roh	natur geölt
19	244	1800/2100/2250/2400 anfallende Länge ab 25m²	8	258,60	268,10	44,00	50,70



ALTHOLZ ERLE GRAU

Stärke mm ca.	Breite mm	Längen in mm	DL-Stärke mm ca.	Produkt € / m²		Abschlussleiste € / lfm.	
				roh	natur geölt	roh	natur geölt
19	244	1800/2100/2250/2400 anfallende Länge ab 25m²	7-9	243,50	-	41,40	-



ALTHOLZ LÄRCHE gebürstet

Stärke mm ca.	Breite mm	Längen in mm	DL-Stärke mm ca.	Produkt € / m²		Abschlussleiste € / lfm.	
				roh	natur geölt	roh	natur geölt
19	244	1800/2100/2250/2400 anfallende Länge ab 25m²	5	185,60	195,10	31,90	38,60



ALTHOLZ GEHACKT H2

Stärke mm ca.	Breite mm	Längen in mm	DL-Stärke mm ca.	Produkt € / m²		Abschlussleiste € / lfm.	
				roh	natur geölt	roh	natur geölt
19	244	1800/2100/2250/2400 anfallende Länge ab 25m²	6	169,70	179,20	31,90	38,60



ALTHOLZ WURMSTICH

Stärke mm ca.	Breite mm	Längen in mm	DL-Stärke mm ca.	Produkt € / m²		Abschlussleiste € / lfm.	
				roh	natur geölt	roh	natur geölt
19	244	1800/2100/2250/2400 anfallende Länge ab 25m²	5	173,90	183,40	32,80	39,40



EICHE RUSTIKAL gebürstet

Stärke mm ca.	Breite mm	Längen in mm	DL-Stärke mm ca.	Produkt € / m²		Abschlussleiste € / lfm.	
				roh	natur geölt	roh	natur geölt
19	244	2400	3,6	132,70	142,20	26,90	33,80



FICHTE stark gebürstet

Stärke mm ca.	Breite mm	Längen in mm	DL-Stärke mm ca.	Produkt € / m²		Abschlussleiste € / lfm.	
				roh	natur geölt	roh	natur geölt
19	244	2400	6	68,00	77,50	26,40	32,90

GALLERIA - RUNDUM GENUTET

mit fremder Feder



DAS PASSENDE ZUBEHÖR FINDEN SIE IM ZUBEHÖR-TEIL AUF SEITE 124.

GALLERIA IMPRESSION

AUSDRUCKSSTARKE AKZENTE SETZEN

Natürliche Aromen in den Wohnraum bringen! Fertige GALLERIA Elemente mit Naturmaterialien bedruckt. Standardmaß 244 x 2400 mm.

BEMUSTERUNG

(Handmuster ca. 244 x 100 mm)

€ 5,00 (Nettopreis nicht rabattierbar)

1 Altholz gehackt H3 roh mit Almheu und Margerite

€ 333,20 / Stk.

2 Altholz Wurmstich roh mit Lavendelstängel dunkel getönt

€ 272,50 / Stk.

3 Altholz Erle grau roh mit Kornblumen blau

€ 323,70 / Stk.



BEDRUCKTE ELEMENTS FICHTE (GALLERIA / NATURHOLZPLATTE)

Eine Variante, die weit über die Optik von Holz hinausgeht und zeitgenössisches, grafisches Design mit dem natürlichen Werkstoff verbindet, sind die neuen bedruckten GALLERIA Elemente – umgesetzt auf Fichte stark gebürstet (auf Anfrage auch auf Naturholzplatten möglich). Ob für Zuhause oder im größeren Stil: Die Auswahl an Designs lässt so manche Einrichtungsidee Gestalt annehmen und bringt die grafischen Elemente gestochen scharf an die Wand oder auf das Mobiliar.

LEONE
Höhe: 244 mm
Breite: 2400 mm

€ 94,50 / Stk.

LILIA
Höhe: 244 mm
Breite: 2400 mm

€ 94,50 / Stk.

ORIENTAL
Höhe: 244 mm
Breite: 2400 mm

€ 94,50 / Stk.

PASTA
Höhe: 244 mm
Breite: 2400 mm

€ 94,50 / Stk.

SCRIPTUM
Höhe: 244 mm
Breite: 2400 mm

€ 94,50 / Stk.

SYMPHONY
Höhe: 244 mm
Breite: 2400 mm

€ 94,50 / Stk.

ALTHOLZ ERLE GRAU							
Stärke mm ca.	Breite mm	Längen in mm	DL-Stärke mm ca.	Produkt € / m ²		Abschlussleiste € / lfm.	
				roh*	natur geölt	roh	natur geölt
21	281	1645	6-10	252,90	-	40,20	-

ALTHOLZ SONNENVERBRANNT							
Stärke mm ca.	Breite mm	Längen in mm	DL-Stärke mm ca.	Produkt € / m ²		Abschlussleiste € / lfm.	
				roh*	natur geölt	roh	natur geölt
21	281	1645	6-10	252,90	-	40,20	-

EICHE							
Stärke mm ca.	Breite mm	Längen in mm	DL-Stärke mm ca.	Produkt € / m ²		Abschlussleiste € / lfm.	
				roh*	natur geölt	roh	natur geölt
18	237	1237	3-6	161,90	171,40	19,40	25,90

EICHE MEDIUM							
Stärke mm ca.	Breite mm	Längen in mm	DL-Stärke mm ca.	Produkt € / m ²		Abschlussleiste € / lfm.	
				roh*	natur geölt	roh	natur geölt
18	237	1237	3-6	168,10	177,60	21,30	27,80

LÄRCHE DUNKEL gebürstet							
Stärke mm ca.	Breite mm	Längen in mm	DL-Stärke mm ca.	Produkt € / m ²		Abschlussleiste € / lfm.	
				roh*	natur geölt	roh	natur geölt
18	237	1237	3-6	143,50	153,00	18,30	24,80

LÄRCHE WEISS geschliffen							
Stärke mm ca.	Breite mm	Längen in mm	DL-Stärke mm ca.	Produkt € / m ²		Abschlussleiste € / lfm.	
				roh*	natur geölt	roh	natur geölt
18	237	1237	3-6	137,50	147,00	17,70	24,20

CUBE							
NUSSBAUM geschliffen							
Stärke mm ca.	Breite mm	Längen in mm	DL-Stärke mm ca.	Produkt € / m ²		Abschlussleiste € / lfm.	
				roh*	natur geölt	roh	natur geölt
18	237	1237	3-6	222,50	232,00	21,80	28,30

ZIRBE gebürstet							
Stärke mm ca.	Breite mm	Längen in mm	DL-Stärke mm ca.	Produkt € / m ²		Abschlussleiste € / lfm.	
				roh*	natur geölt	roh	natur geölt
18	237	1237	3-6	197,50	207,00	15,10	21,60

ZIRBE WEISS gebürstet weiß geölt							
Stärke mm ca.	Breite mm	Längen in mm	DL-Stärke mm ca.	Produkt € / m ²		Abschlussleiste € / lfm.	
				roh*	natur geölt	roh	natur geölt
18	237	1237	3-6	197,50	207,00	15,10	25,10

DAS PASSENDE ZUBEHÖR FINDEN SIE IM ZUBEHÖR-TEIL AUF SEITE 125.

FICHTE ALT

STIA Norm	Stärke (mm) ca.	Längen (mm)	DL-Stärke (mm) ca.	DL-Breite (mm)	Mittellage	€/m ²	Verpackungseinheit Stk. / Palette
AB/ST	19	5000	5	137/142	BML Fichte	48,50	30

RETRO

STIA Norm	Stärke (mm) ca.	Längen (mm)	DL-Stärke (mm) ca.	DL-Breite (mm)	Mittellage	€/m ²	Verpackungseinheit Stk. / Palette
AHF/CG+	19	5000	5	ab 200 aufwärts	BML oder SML- Fichte (nach Verfügbarkeit)	76,60	30

ALHOLZ

STIA Norm	Stärke (mm) ca.	Längen (mm)	DL-Stärke (mm) ca.	DL-Breite (mm)	Mittellage	€/m ²	Verpackungseinheit Stk. / Palette
AH/CG+	19	2100 - 5000 (nach Verfügbarkeit)	5	Mix	BML oder SML-Fichte (nach Verfügbarkeit)	87,10	30
AH/CG+	19	2100 - 5000 (nach Verfügbarkeit)	5	Mix	BML oder SML-Fichte (nach Verfügbarkeit)	92,10	30
AH/AH	19	2100 - 5000 (nach Verfügbarkeit)	5	Mix	BML oder SML-Fichte (nach Verfügbarkeit)	146,40	30
AH/AH	42	2100 / 2500	5	Mix	Fichte 5-Schicht	183,40	10

ALHOLZ GEHACKT H1

STIA Norm	Stärke (mm) ca.	Längen (mm)	DL-Stärke (mm) ca.	DL-Breite (mm)	Mittellage	€/m ²	Verpackungseinheit Stk. / Palette
AH/CG+	19	2100 - 5000 (nach Verfügbarkeit)	5	Mix	BML oder SML-Fichte (nach Verfügbarkeit)	116,30	30
AH/CG+	19	2100 - 5000 (nach Verfügbarkeit)	5	Mix	BML oder SML-Fichte (nach Verfügbarkeit)	121,30	30

ALHOLZ GEHACKT H2

STIA Norm	Stärke (mm) ca.	Längen (mm)	DL-Stärke (mm) ca.	DL-Breite (mm)	Mittellage	€/m ²	Verpackungseinheit Stk. / Palette
AH/CG	20	2100 - 5000 (nach Verfügbarkeit)	6	Mix	BML oder SML-Fichte (nach Verfügbarkeit)	151,30	25
AH/CG	20	2100 - 5000 (nach Verfügbarkeit)	6	Mix	BML oder SML-Fichte (nach Verfügbarkeit)	156,30	25

ALHOLZ GEHACKT H3

STIA Norm	Stärke (mm) ca.	Längen (mm)	DL-Stärke (mm) ca.	DL-Breite (mm)	Mittellage	€/m ²	Verpackungseinheit Stk. / Palette
AH/CG	22	1800 - 3900 (nach Verfügbarkeit)	8	Mix	BML oder SML-Fichte (nach Verfügbarkeit)	206,40	25
AH/CG	22	1800 - 3900 (nach Verfügbarkeit)	8	Mix	BML oder SML-Fichte (nach Verfügbarkeit)	211,40	25

ALHOLZ GEHACKT H4

STIA Norm	Stärke (mm) ca.	Längen (mm)	DL-Stärke (mm) ca.	DL-Breite (mm)	Mittellage	€/m ²	Verpackungseinheit Stk. / Palette
AH/CG	22	1800 - 3900 (nach Verfügbarkeit)	8	Mix	BML oder SML-Fichte (nach Verfügbarkeit)	206,40	25
AH/CG	22	1800 - 3900 (nach Verfügbarkeit)	8	Mix	BML oder SML-Fichte (nach Verfügbarkeit)	211,40	25

ALHOLZ WURMSTICH

STIA Norm	Stärke (mm) ca.	Längen (mm)	DL-Stärke (mm) ca.	DL-Breite (mm)	Mittellage	€/m ²	Verpackungseinheit Stk. / Palette
AHW/CG+	19	1800 - 4500 (nach Verfügbarkeit)	5	Mix	BML Fichte	171,20	25
AHW/CG+	19	1800 - 4500 (nach Verfügbarkeit)	5	Mix	BML Fichte	176,20	25
AHW/AHW	42	2100 / 2500	5	Mix	Fichte 5-Schicht	272,60	10

ALHOLZ SONNENVERBRANNT GRAU

STIA Norm	Stärke (mm) ca.	Längen (mm)	DL-Stärke (mm) ca.	DL-Breite (mm)	Mittellage	€/m ²	Verpackungseinheit Stk. / Palette
AHS/C	22	1800 - 3900 (nach Verfügbarkeit)	8-9	Mix	BML oder SML-Fichte (nach Verfügbarkeit)	199,40	25
AHS/C	22	1800 - 3900 (nach Verfügbarkeit)	8-9	Mix	BML oder SML-Fichte (nach Verfügbarkeit)	204,40	25

ALHOLZ SONNENVERBRANNT MIX

STIA Norm	Stärke (mm) ca.	Längen (mm)	DL-Stärke (mm) ca.	DL-Breite (mm)	Mittellage	€/m ²	Verpackungseinheit Stk. / Palette
AHS/C	22	1800 - 3900 (nach Verfügbarkeit)	8-9	Mix	BML oder SML-Fichte (nach Verfügbarkeit)	199,40	25
AHS/C	22	1800 - 3900 (nach Verfügbarkeit)	8-9	Mix	BML oder SML-Fichte (nach Verfügbarkeit)	204,40	25

ALHOLZ SONNENVERBRANNT BRAUN

STIA Norm	Stärke (mm) ca.	Längen (mm)	DL-Stärke (mm) ca.	DL-Breite (mm)	Mittellage	€/m ²	Verpackungseinheit Stk. / Palette
AHS/C	22	1800 - 3900 (nach Verfügbarkeit)	8-9	Mix	BML oder SML-Fichte (nach Verfügbarkeit)	204,60	25
AHS/C	22	1800 - 3900 (nach Verfügbarkeit)	8-9	Mix	BML oder SML-Fichte (nach Verfügbarkeit)	209,60	25

ALHOLZ SONNENVERBRANNT GEBÜRSTET

STIA Norm	Stärke (mm) ca.	Längen (mm)	DL-Stärke (mm) ca.	DL-Breite (mm)	Mittellage	€/m ²	Verpackungseinheit Stk. / Palette
AHS/C	22	1800 - 3900 (nach Verfügbarkeit)	8-9	Mix	BML oder SML-Fichte (nach Verfügbarkeit)	204,60	25
AHS/C	22	1800 - 3900 (nach Verfügbarkeit)	8-9	Mix	BML oder SML-Fichte (nach Verfügbarkeit)	209,60	25

STIA Norm		Stärke (mm) ca.	Längen (mm)	DL-Stärke (mm) ca.	DL-Breite (mm)	Mittellage	€/ m ²	Verpackungseinheit Stk. / Palette
AB/ST		19	3900	3,6	186	SML Lärche	71,40	30
AB/AB		40	2000 / 2400	3,6	158	Fichte 5-Schicht	141,10	10

STIA Norm		Stärke (mm) ca.	Längen (mm)	DL-Stärke (mm) ca.	DL-Breite (mm)	Mittellage	€/ m ²	Verpackungseinheit Stk. / Palette
AHL/C+		19	2100 - 5000	5	Mix	SML Fichte	164,10	30

STIA Norm		Stärke (mm) ca.	Längen (mm)	DL-Stärke (mm) ca.	DL-Breite (mm)	Mittellage	€/ m ²	Verpackungseinheit Stk. / Palette
AHE/C		19	2000 - 2500 (nach Verfügbarkeit)	3,8	Mix	SML Nadelholz	238,20	30

STIA Norm		Stärke (mm) ca.	Längen (mm)	DL-Stärke (mm) ca.	DL-Breite (mm)	Mittellage	€/ m ²	Verpackungseinheit Stk. / Palette
AHE/C		21	1800 - 3900 (nach Verfügbarkeit)	7-9	Mix	BML oder SML-Fichte (nach Verfügbarkeit)	199,40	25

STIA Norm		Stärke (mm) ca.	Längen (mm)	DL-Stärke (mm) ca.	DL-Breite (mm)	Mittellage	€/ m ²	Verpackungseinheit Stk. / Palette
ZIA/C+		19	2100 - 4500 (nach Verfügbarkeit)	3,4	Mix	SML Fichte	125,10	30
ZIA/ZIA		40	2100 / 2500	3,4	Mix	Fichte 5-Schicht	207,00	10

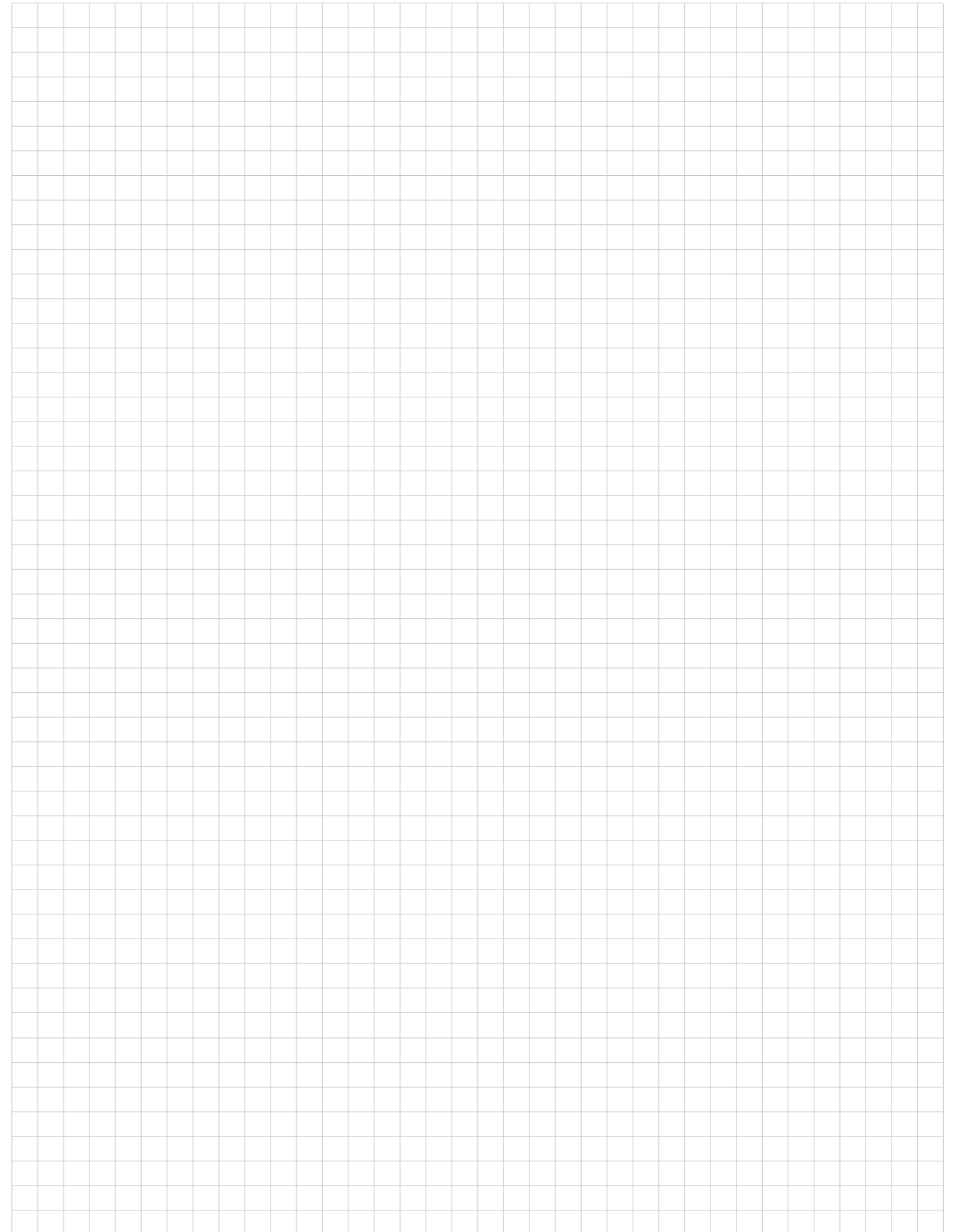

FICHTE							
STIA Norm	Stärke (mm) ca.	Längen (mm)	DL-Stärke (mm) ca.	DL-Breite (mm)	Mittellage	€/m ²	Verpackungseinheit Stk. / Palette
AB/ST	12	5000	3,6	114/137/146	BML Fichte	32,80	25
UNI/C+	12	5000	3,6	171	BML Fichte	31,60	25
AB/ST	15	5000	3,6	114/137/146	SML Fichte	33,50	35
AB/AB	19	5000	6	114/137/146	BML Fichte	40,30	30
AB/ST	19	5000	6	114/137/146	BML Fichte	34,20	30
AB/ST	19	5000	6	114/137/146	BML Fichte	39,20	30
UNI/C+	19	5000	6	171	BML Fichte	33,10	30
AB/ST	22	5000	6	114/137/146	BML Fichte	35,90	25
AB/ST	24	5000	6	114/137/146	SML Fichte	38,10	25
AB/AB	27	5000	9	114/137/146	BML Fichte	46,00	20
AB/ST	27	5000	9	114/137/146	BML Fichte	39,90	20
AB/ST	42	5000	6	114/137/146	SML Fichte	59,90	10

FICHTE GEHACKT H1							
STIA Norm	Stärke (mm) ca.	Längen (mm)	DL-Stärke (mm) ca.	DL-Breite (mm)	Mittellage	€/m ²	Verpackungseinheit Stk. / Palette
UNI/C+	19	5000	6	171	BML Fichte	62,00	30

FICHTE DUNKEL							
STIA Norm	Stärke (mm) ca.	Längen (mm)	DL-Stärke (mm) ca.	DL-Breite (mm)	Mittellage	€/m ²	Verpackungseinheit Stk. / Palette
UNI/C+	19	5000	6	158	BML oder SML-Fichte (nach Verfügbarkeit)	104,00	30

FICHTE DUNKEL GEHACKT H2							
STIA Norm	Stärke (mm) ca.	Längen (mm)	DL-Stärke (mm) ca.	DL-Breite (mm)	Mittellage	€/m ²	Verpackungseinheit Stk. / Palette
UNI/C	22	5000	9	171	BML oder SML-Fichte (nach Verfügbarkeit)	111,40	25

KERNFICHTE							
STIA Norm	Stärke (mm) ca.	Längen (mm)	DL-Stärke (mm) ca.	DL-Breite (mm)	Mittellage	€/m ²	Verpackungseinheit Stk. / Palette
FIK/C	19	4000 - 5000	5	Mix	BML Fichte	61,50	30
FIK/FIK	19	4000 - 5000	5	Mix	BML Fichte	87,70	30

LÄRCH (Siehe auch Lärche ALT Seite 88)							
STIA Norm	Stärke (mm) ca.	Längen (mm)	DL-Stärke (mm) ca.	DL-Breite (mm)	Mittellage	€/m ²	Verpackungseinheit Stk. / Palette
AB/ST	15	5000 / 4500	5	114/120/137/142	BML Lärche	51,60	35
AB/ST	19	5000 / 4500	5	114/120/137/142	SML Lärche	52,10	30
AB/ST	24	5000 / 4500	5	114/120/137/142	SML Fichte	54,60	25
AB/ST	27	5000 / 4500	5	114/120/137/142	SML Lärche	57,60	20
AB/AB	40	2000 / 2400	3,6	158	Fichte 5-Schicht	121,80	10
AB/ST	42	5000 / 4500	5	114/120/137/142	SML Fichte	75,90	10

LÄRCH GEHACKT H1							
STIA Norm	Stärke (mm) ca.	Längen (mm)	DL-Stärke (mm) ca.	DL-Breite (mm)	Mittellage	€/m ²	Verpackungseinheit Stk. / Palette
B/C+	19	5000	5	114/120/137/142	SML Lärche	68,80	30

SIBIRISCHE LÄRCH							
STIA Norm	Stärke (mm) ca.	Längen (mm)	DL-Stärke (mm) ca.	DL-Breite (mm)	Mittellage	€/m ²	Verpackungseinheit Stk. / Palette
AB/ST	15	5000	5	114/120/128/137	BML Lärche	52,60	35
AB/ST	19	5000	5	114/120/128/137	SML Lärche	53,10	30
AB/ST	24	5000	5	114/120/128/137	SML Fichte	55,60	25
AB/ST	27	5000	5	114/120/128/137	SML Lärche	58,60	20
AB/ST	42	5000	5	114/120/128/137	SML Fichte	76,90	10

ZIRBE (Siehe auch Zirbe ALT Seite 88)							
STIA Norm	Stärke (mm) ca.	Längen (mm)	DL-Stärke (mm) ca.	DL-Breite (mm)	Mittellage	€/m ²	Verpackungseinheit Stk. / Palette
ZI/C+	19	2100 - 4500 (nach Verfügbarkeit)	3,4	Mix	SML-Fichte / 3-Schicht	108,50	30
ZI/C+	19	2100 - 4500 (nach Verfügbarkeit)	3,4	Mix	SML-Fichte / 3-Schicht	113,50	30
ZI/ZI	40	2100 / 2500	3,4	Mix	Fichte 5-Schicht	190,20	10

AHORN

STIA Norm	Stärke (mm) ca.	Längen (mm)	DL-Stärke (mm) ca.	DL-Breite (mm)	Mittellage	€/m ²	Verpackungseinheit Stk. / Palette
A/B	15	2100 / 2400	3,6	93/114	BML Nadelholz	127,20	25
A/B	19	2100 / 2400	3,6	93/114	SML Nadelholz	127,90	30
A/B	19	2400	3,6	93/114	Sperrholz	138,20	30
A/B	29	2100 / 2400	3,6	93/114	SML Nadelholz	134,70	20
A/B	29	2400	3,6	93/114	Sperrholz	161,90	20
A/A	40	2400	3,6	93/114	Fichte 5-Schicht	215,60	10

EICHE

93/114 mm nur in den Längen 2100 und 2400 mm verfügbar!

158 mm nur in den Längen 2000 und 2400 mm verfügbar!

STIA Norm	Stärke (mm) ca.	Längen (mm)	DL-Stärke (mm) ca.	DL-Breite (mm)	Mittellage	€/m ²	Verpackungseinheit Stk. / Palette
A/A	15	2000 / 2100 / 2400	3,6	93/114/158	BML Nadelholz	139,00	25
A/B	15	2000 / 2100 / 2400	3,6	93/114/158	BML Nadelholz	132,50	25
A/C	15	2000 / 2100 / 2400	3,6	93/114/158	BML Nadelholz	122,70	25
B/C	15	2000 / 2400	3,6	158	BML Nadelholz	112,40	25
A/A	19	2000 / 2100 / 2400	3,6	93/114/158	SML Nadelholz	139,80	30
A/A	19	2400	3,6	93/114/158	Sperrholz	150,70	30
A/A	19	2000 / 2100 / 2400	3,6	93/114/158	Eiche	150,20	30
A/B	19	2000 / 2100 / 2400	3,6	93/114/158	SML Nadelholz	133,30	30
A/B	19	2400	3,6	93/114/158	Sperrholz	144,20	30
A/B	19	2000 / 2100 / 2400	3,6	93/114/158	Eiche	143,70	30
A/C	19	2000 / 2100 / 2400	3,6	93/114/158	SML Nadelholz	123,40	30
A/C	19	2400	3,6	93/114/158	Sperrholz	134,40	30
A/C	19	2000 / 2100 / 2400	3,6	93/114/158	Eiche	133,90	30
B/B	19	2000 / 2400	3,6	158	SML Nadelholz	129,50	30
B/B	19	2400	3,6	158	Sperrholz	140,40	30
B/B	19	2000 / 2400	3,6	158	Eiche	140,00	30
B/C	19	2000 / 2400	3,6	158	SML Nadelholz	113,20	30
B/C	19	2400	3,6	158	Sperrholz	124,10	30
B/C	19	2000 / 2400	3,6	158	Eiche	124,10	30
R/R	19	2400	3,6	158	SML Nadelholz	110,30	30
R/R	19	2400	3,6	158	Sperrholz	121,20	30
R/R	19	2400	3,6	158	Eiche	120,70	30
A/A	29	2000 / 2100 / 2400	3,6	93/114/158	SML Nadelholz	147,00	20
A/A	29	2400	3,6	93/114/158	Sperrholz	175,70	20
A/B	29	2000 / 2100 / 2400	3,6	93/114/158	SML Nadelholz	140,50	20
A/B	29	2400	3,6	93/114/158	Sperrholz	169,20	20
A/C	29	2000 / 2100 / 2400	3,6	93/114/158	SML Nadelholz	130,70	20
A/C	29	2400	3,6	93/114/158	Sperrholz	159,40	20
B/C	29	2000 / 2400	3,6	158	SML Nadelholz	120,40	20
B/C	29	2400	3,6	158	Sperrholz	149,10	20
R/R	29	2400	3,6	158	SML Nadelholz	117,50	20
R/R	29	2400	3,6	158	Sperrholz	146,20	20
A/A	40	2000 / 2100 / 2400	3,6	93/114/158	Fichte 5-Schicht	178,60	10
A/B	40	2000 / 2100 / 2400	3,6	93/114/158	Fichte 5-Schicht	172,20	10
A/C	40	2000 / 2100 / 2400	3,6	93/114/158	Fichte 5-Schicht	162,30	10
B/B	40	2000 / 2400	3,6	158	Fichte 5-Schicht	168,40	10
B/C	40	2000 / 2400	3,6	158	Fichte 5-Schicht	152,10	10
R/R	40	2400	3,6	158	Fichte 5-Schicht	149,10	10

LAUBHOLZ

EICHE DUNKEL

thermobehandelt

STIA Norm	Stärke (mm) ca.	Längen (mm)	DL-Stärke (mm) ca.	DL-Breite (mm)	Mittellage	€/m ²	Verpackungseinheit Stk. / Palette
A/A	15	2400	3,6	93/114/158	BML Nadelholz	154,50	25
A/B	15	2400	3,6	93/114/158	BML Nadelholz	143,10	25
A/A	19	2400	3,6	93/114/158	SML Nadelholz	155,30	30
A/A	19	2400	3,6	93/114/158	Sperrholz	166,20	30
A/B	19	2400	3,6	93/114/158	SML Nadelholz	143,90	30
A/B	19	2400	3,6	93/114/158	Sperrholz	154,80	30
A/A	29	2400	3,6	93/114/158	SML Nadelholz	162,50	20
A/A	29	2400	3,6	93/114/158	Sperrholz	191,30	20
A/B	29	2400	3,6	93/114/158	SML Nadelholz	151,10	20
A/B	29	2400	3,6	93/114/158	Sperrholz	179,80	20
A/A	40	2400	3,6	93/114/158	Fichte 5-Schicht	194,20	10

EICHE MEDIUM

thermobehandelt

STIA Norm	Stärke (mm) ca.	Längen (mm)	DL-Stärke (mm) ca.	DL-Breite (mm)	Mittellage	€/m ²	Verpackungseinheit Stk. / Palette
A/A	15	2400	3,6	93/114/158	BML Nadelholz	154,50	25
A/B	15	2400	3,6	93/114/158	BML Nadelholz	143,10	25
A/A	19	2400	3,6	93/114/158	SML Nadelholz	155,30	30
A/A	19	2400	3,6	93/114/158	Sperrholz	166,20	30
A/B	19	2400	3,6	93/114/158	SML Nadelholz	143,90	30
A/B	19	2400	3,6	93/114/158	Sperrholz	154,80	30
A/A	29	2400	3,6	93/114/158	SML Nadelholz	162,50	20
A/A	29	2400	3,6	93/114/158	Sperrholz	191,30	20
A/B	29	2400	3,6	93/114/158	SML Nadelholz	151,10	20
A/B	29	2400	3,6	93/114/158	Sperrholz	179,80	20
A/A	40	2400	3,6	93/114/158	Fichte 5-Schicht	194,20	10

ESCHE

STIA Norm	Stärke (mm) ca.	Längen (mm)	DL-Stärke (mm) ca.	DL-Breite (mm)	Mittellage	€/m ²	Verpackungseinheit Stk. / Palette
A/B	15	2400	3,6	93/114	BML Nadelholz	128,10	25
A/B	19	2400	3,6	93/114	SML Nadelholz	128,80	30
A/B	19	2400	3,6	93/114	Sperrholz	139,10	30
A/B	19	2400	3,6	93/114	Esche	138,70	30
A/B	29	2400	3,6	93/114	SML Nadelholz	135,70	20
A/B	29	2400	3,6	93/114	Sperrholz	162,80	20
A/A	40	2400	3,6	93/114	Fichte 5-Schicht	201,30	10

STIA Norm		Stärke (mm) ca.	Längen (mm)	DL-Stärke (mm) ca.	DL-Breite (mm)	Mittellage	€/m ²	Verpackungseinheit Stk. / Palette
ESCHE DUNKEL thermobehandelt								
A/B		15	2400	3,6	114	BML Nadelholz	136,20	25
A/B		19	2400	3,6	114	SML Nadelholz	136,90	30
A/B		19	2400	3,6	114	Sperrholz	147,20	30
A/B		29	2400	3,6	114	SML Nadelholz	143,70	20
A/B		29	2400	3,6	114	Sperrholz	170,90	20
A/A		40	2400	3,6	114	Fichte 5-Schicht	207,40	10

STIA Norm		Stärke (mm) ca.	Längen (mm)	DL-Stärke (mm) ca.	DL-Breite (mm)	Mittellage	€/m ²	Verpackungseinheit Stk. / Palette
ESCHE MEDIUM thermobehandelt								
A/B		15	2400	3,6	114	BML Nadelholz	136,20	25
A/B		19	2400	3,6	114	SML Nadelholz	136,90	30
A/B		19	2400	3,6	114	Sperrholz	147,20	30
A/B		29	2400	3,6	114	SML Nadelholz	143,70	20
A/B		29	2400	3,6	114	Sperrholz	170,90	20
A/A		40	2400	3,6	114	Fichte 5-Schicht	207,40	10

STIA Norm		Stärke (mm) ca.	Längen (mm)	DL-Stärke (mm) ca.	DL-Breite (mm)	Mittellage	€/m ²	Verpackungseinheit Stk. / Palette
KIRSCHBAUM								
A/B		15	2100	3,6	93/114	BML Nadelholz	186,90	25
A/B		19	2100	3,6	93/114	SML Nadelholz	187,60	30
A/B		29	2100	3,6	93/114	SML Nadelholz	194,40	20
A/A		40	2100	3,6	93/114	Fichte 5-Schicht	298,20	10

STIA Norm		Stärke (mm) ca.	Längen (mm)	DL-Stärke (mm) ca.	DL-Breite (mm)	Mittellage	€/m ²	Verpackungseinheit Stk. / Palette
NUSSBAUM								
A/B		15	2100	3,6	93/114	BML Nadelholz	192,40	25
A/B		19	2100	3,6	93/114	SML Nadelholz	193,10	30
A/B		29	2100	3,6	93/114	SML Nadelholz	199,90	20
A/A		40	2100	3,6	93/114	Fichte 5-Schicht	306,10	10

STIA Norm		Stärke (mm) ca.	Längen (mm)	DL-Stärke (mm) ca.	DL-Breite (mm)	Mittellage	€/m ²	Verpackungseinheit Stk. / Palette
ROBINIE DUNKEL thermobehandelt								
B/B		15	2100 / 2400	3,6	93*/158*	BML Nadelholz	130,10	25
B/B		19	2100 / 2400	3,6	93*/158*	SML Nadelholz	130,80	30
B/B		19	2400	3,6	158	Sperrholz	141,10	30
B/B		29	2100 / 2400	3,6	93*/158*	SML Nadelholz	137,60	20
B/B		29	2400	3,6	158	Sperrholz	164,70	20
B/B		40	2100 / 2400	3,6	93*/158*	Fichte 5-Schicht	167,50	10

* 93 nur in der Länge 2100 mm verfügbar; * 158 nur in der Länge 2400 mm verfügbar

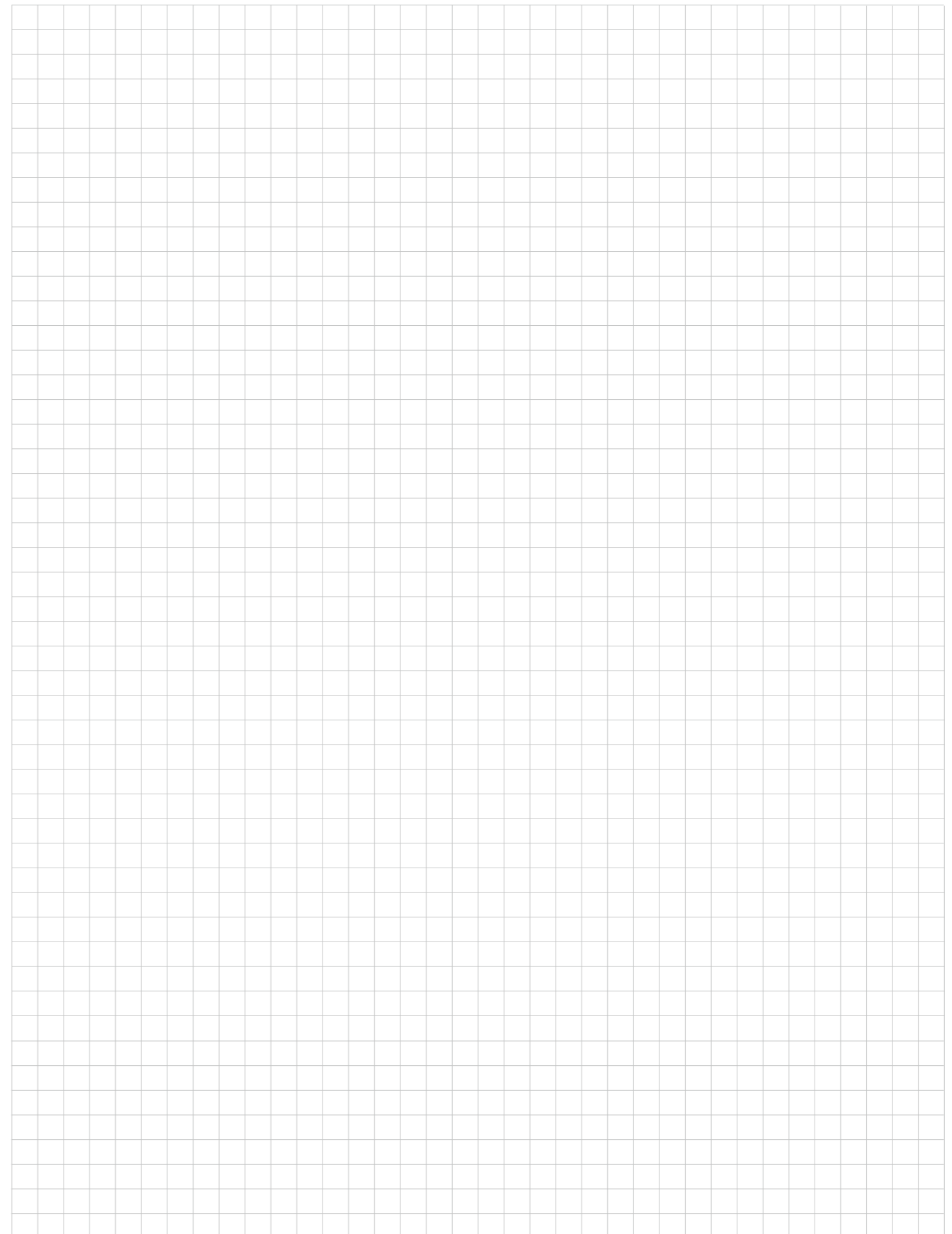

TRENNSCHNITTE (LÄNGS ODER QUER) -

NOTWENDIGE TRENNSCHNITTE FÜR UNTEN ANGEFÜHRTE STRUKTUREN UND OBERFLÄCHENBEHANDLUNGEN WERDEN MIT € 1,90/m² BRUTTO VERRECHNET! DIE MATERIALVERRECHNUNG ERFOLGT IMMER IN GANZEN PLATTEN.

PREISAUFSCHLÄGE UND DIMENSIONEN MÖGLICHER STRUKTUREN					
HOLZART	gebürstet	cross	gehobelt	alpin	gehackt
Aufpreis für Oberfläche / Brutto	€ 3,30 / m ²	€ 7,80 / m ²	€ 4,50 / m ²	€ 9,00 / m ²	auf Anfrage
maximale Plattengröße ca.	5000 x 2030 mm	5000 x 1000 mm	5000 x 1000 mm	5000 x 1000 mm	5000 x 2030 mm
Ahorn					
Altholz					H1 + H2
Altholz gehackt					H3 + H4
Altholz Wurmstich					
Eiche					
Eiche dunkel					
Eiche medium					
Esche medium					
Fichte					H1
Fichte ALT					
Fichte dunkel					H2
Lärche					H1
Lärche ALT					
Retro					
Zirbe					
Zirbe ALT					

Alle schattierten Felder gelten als unser Standardprogramm und können bemustert werden.
Alle anderen Varianten sind prinzipiell machbar, müssen aber in der Größe 2 x 1 m abgenommen werden.

PREISAUFSCHLÄGE UND DIMENSIONEN MÖGLICHER OBERFLÄCHEN				
HOLZART	profilieren (Nut & Feder)	natur geölt	weiß geölt	Farboberfläche natur geölt
Aufpreis für Oberfläche / Brutto	€ 2,80 / m ²	€ 6,90 / m ²	€ 6,90 / m ²	€ 13,90 / m ²
maximale Plattengröße ca.	max. 5000 x 1000 mm Stärke: 15-24 mm	max. 5000 x 1000 mm	max. 5000 x 1000 mm	max. 2400 x 1000 mm
Ahorn				
Altholz				
Eiche				
Eiche dunkel				
Eiche medium				
Esche				
Esche dunkel				
Esche medium				
Fichte				
Fichte ALT				
Fichte dunkel				
Kirschbaum				
Lärche				
Lärche ALT				
Nussbaum				
Retro				
Robinie dunkel				
Sibirische Lärche				
Zirbe				
Zirbe ALT				

Ausschließlich schattierte Felder können produziert werden - Bemusterung auf Anfrage.
• Trennschnitte quer zur Faserrichtung unter 2 m Länge sind nicht möglich!
• Trennschnitte in Faserrichtung unter 400 mm sind nicht möglich!

ANLEIMER			
	HOLZART	Dimension in mm	€ / m ²
Lamellen für entsprechende Bekantung der Naturholzplatte in der passenden Holzart. (zB Kantenanleimer - siehe Skizze) Oberfläche: roh / unbehandelt keine Oberflächenbehandlung möglich Verpackungseinheiten: 5 Stk. / Packung	Ahorn	ca. 2400 x 93 x 4,2	53,10
	Altholz	ca. 2500 x 114 x 5,3	47,00
	Altholz Erle grau	ca. 2100 x 114 x 8,0	109,40
	Altholz sonnenverbrannt	ca. 2100 x 114 x 8,0	109,40
	Altholz Wurmstich	ca. 2500 x 114 x 5,3	93,80
	Eiche	ca. 2400 x 93 x 4,2	54,90
	Eiche medium und dunkel*	ca. 2400 x 93 x 4,2	62,10
	Esche	ca. 2400 x 93 x 4,2	53,60
	Esche medium und dunkel*	ca. 2400 x 93 x 4,2	59,50
	Fichte	ca. 2500 x 146 x 6,7	14,00
	Fichte ALT	ca. 2500 x 146 x 5,3	20,20
	Fichte dunkel*	ca. 2500 x 158 x 6,7	21,00
	Kirschbaum	ca. 2100 x 93 x 4,2	104,00
	Lärche	ca. 2400 x 171 x 4,2	21,30
Lärche ALT	ca. 2400 x 171 x 4,2	29,70	
Nussbaum	ca. 2100 x 93 x 4,2	104,00	
Robinie dunkel*	ca. 2100 x 93 x 4,2	57,00	
Zirbe	ca. 2500 x 114 x 3,4	52,60	
Zirbe ALT	ca. 2500 x 114 x 3,4	65,80	

*Admonter empfiehlt - bei den oben gekennzeichneten Produkten - die Verwendung von PU-Klebern, da herkömmlicher Weißleim aufgrund zu niedriger Holzfeuchte nicht vollständig aushärten kann.
Beize Nr. 917 für Esche dunkel / Beize Nr. 915 für Eiche dunkel, Eiche medium, Robinie dunkel
Bitte beachten Sie unsere Verarbeitungshinweise! Ergiebigkeit: 10-12m² / Liter

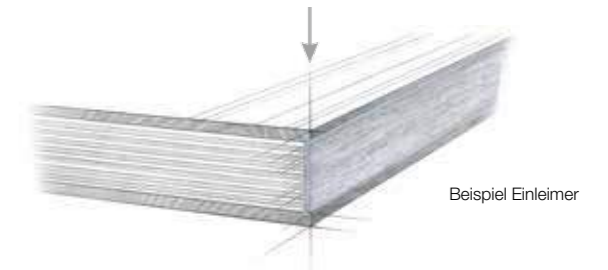
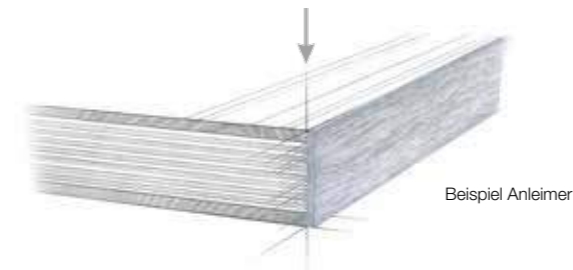

SAUNATAUGLICHE ELEMENTS NATURHOLZPLATTEN - FORMALDEHYDEMISSION ÖNORM M 6219

NUR EINE VON VIELEN ANWENDUNGEN VON ADMONTER ELEMENTS, ABER EINE, DIE DAFÜR PRÄDESTINIERT IST. OB FÜR ZUHAUSE ODER IM GRÖßEREN STIL: DIE VERBINDUNG VON NATURHOLZ UND DESIGN SIEHT EINFACH SCHWEISSTREIBEND GUT AUS. MIT FICHTE, ALTHOLZ FICHTE, ZIRBE UND SONNENVERBRANTEM ALTHOLZ STEHEN BESONDERS ATMOSPHÄRISCHE HÖLZER ZUR AUSWAHL.

Nähere Informationen zu den nach ÖNORM M 6219 **speziell für den Einsatz in Saunen geprüften** Naturholzplatten, finden Sie unter www.admonter.at



ALTHOLZ							
STIA Norm	Stärke (mm) ca.	Längen (mm)	DL-Stärke (mm) ca.	DL-Breite (mm)	Mittellage	€ / m ²	Verpackungseinheit Stk. / Palette
AH/CG+	19	2100 - 5000 (nach Verfügbarkeit)	5	Mix	BML oder SML-Fichte (nach Verfügbarkeit)	92,10	30

ALTHOLZ GEHACKT H1							
STIA Norm	Stärke (mm) ca.	Längen (mm)	DL-Stärke (mm) ca.	DL-Breite (mm)	Mittellage	€ / m ²	Verpackungseinheit Stk. / Palette
AH/CG+	19	2100 - 5000 (nach Verfügbarkeit)	5	Mix	BML oder SML-Fichte (nach Verfügbarkeit)	121,30	30

ALTHOLZ GEHACKT H2							
STIA Norm	Stärke (mm) ca.	Längen (mm)	DL-Stärke (mm) ca.	DL-Breite (mm)	Mittellage	€ / m ²	Verpackungseinheit Stk. / Palette
AH/CG	20	2100 - 5000 (nach Verfügbarkeit)	6	Mix	BML oder SML-Fichte (nach Verfügbarkeit)	156,30	25

ALTHOLZ GEHACKT H3							
STIA Norm	Stärke (mm) ca.	Längen (mm)	DL-Stärke (mm) ca.	DL-Breite (mm)	Mittellage	€ / m ²	Verpackungseinheit Stk. / Palette
AH/CG	22	1800 - 3900 (nach Verfügbarkeit)	8	Mix	BML oder SML-Fichte (nach Verfügbarkeit)	211,40	25

ALTHOLZ GEHACKT H4							
STIA Norm	Stärke (mm) ca.	Längen (mm)	DL-Stärke (mm) ca.	DL-Breite (mm)	Mittellage	€ / m ²	Verpackungseinheit Stk. / Palette
AH/CG	22	1800 - 3900 (nach Verfügbarkeit)	8	Mix	BML oder SML-Fichte (nach Verfügbarkeit)	211,40	25

ALTHOLZ WURMSTICH							
STIA Norm	Stärke (mm) ca.	Längen (mm)	DL-Stärke (mm) ca.	DL-Breite (mm)	Mittellage	€ / m ²	Verpackungseinheit Stk. / Palette
AHW/CG+	19	1800 - 4500 (nach Verfügbarkeit)	5	Mix	BML Fichte	176,20	25

ALTHOLZ SONNENVERBRANNT GRAU							
STIA Norm	Stärke (mm) ca.	Längen (mm)	DL-Stärke (mm) ca.	DL-Breite (mm)	Mittellage	€ / m ²	Verpackungseinheit Stk. / Palette
AHS/C	22	1800 - 3900 (nach Verfügbarkeit)	8-9	Mix	BML oder SML-Fichte (nach Verfügbarkeit)	204,40	25

ALTHOLZ SONNENVERBRANNT MIX							
STIA Norm	Stärke (mm) ca.	Längen (mm)	DL-Stärke (mm) ca.	DL-Breite (mm)	Mittellage	€ / m ²	Verpackungseinheit Stk. / Palette
AHS/C	22	1800 - 3900 (nach Verfügbarkeit)	8-9	Mix	BML oder SML-Fichte (nach Verfügbarkeit)	204,40	25

ALTHOLZ SONNENVERBRANNT BRAUN							
STIA Norm	Stärke (mm) ca.	Längen (mm)	DL-Stärke (mm) ca.	DL-Breite (mm)	Mittellage	€ / m ²	Verpackungseinheit Stk. / Palette
AHS/C	22	1800 - 3900 (nach Verfügbarkeit)	8-9	Mix	BML oder SML-Fichte (nach Verfügbarkeit)	209,60	25

ALTHOLZ SONNENVERBRANNT GEBÜRSTET							
STIA Norm	Stärke (mm) ca.	Längen (mm)	DL-Stärke (mm) ca.	DL-Breite (mm)	Mittellage	€ / m ²	Verpackungseinheit Stk. / Palette
AHS/C	22	1800 - 3900 (nach Verfügbarkeit)	8-9	Mix	BML oder SML-Fichte (nach Verfügbarkeit)	209,60	25

FICHTE							
STIA Norm	Stärke (mm) ca.	Längen (mm)	DL-Stärke (mm) ca.	DL-Breite (mm)	Mittellage	€ / m ²	Verpackungseinheit Stk. / Palette
AB/ST	19	5000	6	114/137/146	BML Fichte	39,20	30

ZIRBE							
STIA Norm	Stärke (mm) ca.	Längen (mm)	DL-Stärke (mm) ca.	DL-Breite (mm)	Mittellage	€ / m ²	Verpackungseinheit Stk. / Palette
ZI/C+	19	2100 - 4500 (nach Verfügbarkeit)	3,4	Mix	SML-Fichte / 3-Schicht	113,50	30

Gekonnt. Betont.

Dank des baubiologisch natürlichen Aufbaues und des geringen Flächengewichtes optimal für Neubau als auch Sanierung.

Doch es wäre nicht Admonter, würde man bei den ausgeklügelten Akustikelementen aufs Design verzichten. Admonter Akustikelemente eröffnen damit neue Möglichkeiten der akustischen und visuellen Raumgestaltung. **Das Auge sieht nur einen Teil, den Rest sehen Sie mit den Ohren!**

Geprüfte 100% Schallabsorption!

- **CE-Kennzeichnung** gemäß EN 13964
- **Profil:** umlaufend genutet mit MDF-Feder zur Endlosverlegung
- **Brandverhalten** gemäß EN 13501: D-s2, d0
- **Schallabsorptionsklasse** gemäß EN 11654: A
- **Schallabsorptionsgrad** gemäß EN 11654: α_w 1,00
- Akustisch offene Fläche: 17,5%

- **Flächengewicht** / Element: ca. 4,4 kg/m²
- **Oberfläche:** roh oder natur geölt
- Auch auf Radien und Biegungen einsetzbar
- **Frei von Schadstoffen** und lungengängigen Fasern
- **Dampfdiffusionsoffen**
- **Klimabereich:** Raumtemperatur 10 - 30°C / Luftfeuchtigkeit 25 - 65% / (kurzzeitige Über- bzw. Unterschreitungen möglich)

INFORMATIONEN

AUFBAU

- Massivholz Decklage (Schnittgeometrie: 15 mm Steg - 3 mm Schlitz)
- 30 mm Sinuswabe
- Rückseitig aufkaschiertes Akustikvlies (gleichzeitiger Rieselschutz)

VERARBEITUNG

- Rationelle und einfache Verarbeitung mit herkömmlichen Holzbearbeitungsmaschinen
- Verdeckte, werkzeuglose Montage mittels Admonter ACOUSTICS Befestigungssystem oder
- Direktbefestigung mit Klammern oder gestauchten Nägeln durch die MDF-Feder
- Details siehe Montageanleitung

PRODUKTBESCHREIBUNG

NACHHALLZEIT UND SCHALLABSORPTION

Ob ein Raum als akustisch angenehm empfunden wird, hängt maßgeblich von der Nachhallzeit ab. Die Nachhallzeit gibt die Zeitdauer an, welche ein Schallereignis benötigt, um unhörbar zu werden. Durch den richtigen Einsatz von schallabsorbierenden Materialien kann die Raumakustik gezielt auf den jeweiligen Nutzungszweck eines Raumes abgestimmt werden.

PLANUNG

Durch Variation der Gesamtaufbauhöhe (Abstand zur Decke und Art der Dämmung) können auf die jeweiligen Erfordernisse abgestimmte akustische Eigenschaften realisiert werden. Um für die individuelle Raumsituation eine optimale auditive Wirkung zu erreichen, empfiehlt es sich bereits frühzeitig einen akustisch kundigen Planer oder Akustiker hinzuzuziehen.

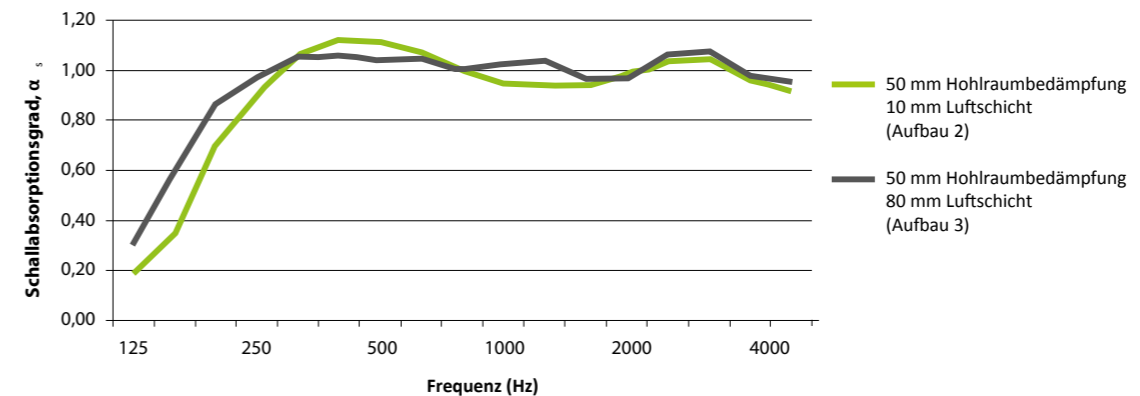

Datenquelle:
Hohlraummessung gemäß EN 354 & EN 11654
Labor für Bauphysik, TU Graz; Notified Body Nr.: 2064)

		Frequenz (Hz)																
		125	160	200	250	315	400	500	630	800	1000	1250	1600	2000	2500	3150	4000	5000
10 mm Luftschicht (Aufbau 2)	α gemäß EN 354	0,19	0,35	0,70	0,90	1,06	1,12	1,11	1,07	1,00	0,95	0,94	0,98	1,03	1,04	0,96	0,91	
	α gemäß EN 11654	0,20		0,90		1,00		0,95		1,00		0,95		1,00		0,95		
80 mm Luftschicht (Aufbau 3)	α gemäß EN 354	0,30	0,60	0,86	0,97	1,05	1,06	1,04	1,04	1,00	1,02	1,03	0,97	0,97	1,06	1,07	0,98	0,95
	α gemäß EN 11654	0,35		0,95		1,00		1,00		1,00		1,00		1,00		1,00		1,00

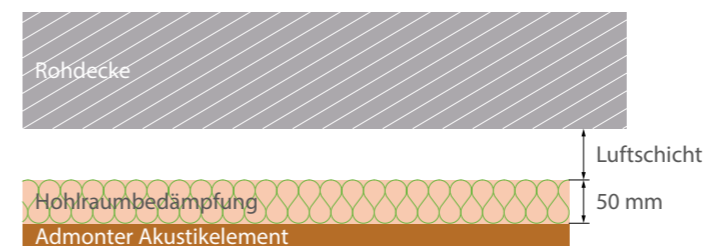

ACOUSTIC

FICHTE							
mögliche Sortierung	mögliche Strukturen	mögliche Oberflächen	Dimensionen ca. (mm) Stärke / Breite / Länge	Listenpreis Element € / m ²		Abschlussprofil aus Holz € / lfm.	
				roh	natur geölt	Länge 2390 mm	
						roh	natur geölt
basic	geschliffen gebürstet bzw. cross	<ul style="list-style-type: none"> roh natur geölt weiß natur geölt individuelle Farbtöne* 	33 x 200 x 2390 mm	143,00	148,00	25,30	31,80

LÄRCHE							
mögliche Sortierung	mögliche Strukturen	mögliche Oberflächen	Dimensionen ca. (mm) Stärke / Breite / Länge	Listenpreis Element € / m ²		Abschlussprofil aus Holz € / lfm.	
				roh	natur geölt	Länge 2390 mm	
						roh	natur geölt
basic	geschliffen gebürstet bzw. cross	<ul style="list-style-type: none"> roh natur geölt weiß natur geölt individuelle Farbtöne* 	33 x 200 x 2390 mm	155,40	160,40	23,50	30,00

ZIRBE							
mögliche Sortierung	mögliche Strukturen	mögliche Oberflächen	Dimensionen ca. (mm) Stärke / Breite / Länge	Listenpreis Element € / m ²		Abschlussprofil aus Holz € / lfm.	
				roh	natur geölt	Länge 2390 mm	
						roh	natur geölt
basic	geschliffen gebürstet bzw. cross	<ul style="list-style-type: none"> roh natur geölt weiß natur geölt individuelle Farbtöne* 	33 x 200 x 1800 / 2100 / 2390 mm	158,50	163,50	20,90	27,40

EICHE							
mögliche Sortierung	mögliche Strukturen	mögliche Oberflächen	Dimensionen ca. (mm) Stärke / Breite / Länge	Listenpreis Element € / m ²		Abschlussprofil aus Holz € / lfm.	
				roh	natur geölt	Länge 2390 mm	
						roh	natur geölt
basic	geschliffen gebürstet bzw. cross	<ul style="list-style-type: none"> roh natur geölt weiß natur geölt individuelle Farbtöne* 	33 x 200 x 2390 mm	174,90	179,90	25,30	31,80

EICHE KEILGEZINKT							
mögliche Sortierung	mögliche Strukturen	mögliche Oberflächen	Dimensionen ca. (mm) Stärke / Breite / Länge	Listenpreis Element € / m ²		Abschlussprofil aus Holz € / lfm.	
				roh	natur geölt	Länge 2390 mm	
						roh	natur geölt
noblesse	geschliffen gebürstet bzw. cross	<ul style="list-style-type: none"> roh natur geölt weiß natur geölt 	33 x 200 x 2390 mm	154,30	159,30	25,30	31,80

Preise für individuelle Farbtöne auf Anfrage!

RETRO GEHACKT H2							
mögliche Sortierung	mögliche Strukturen	mögliche Oberflächen	Dimensionen ca. (mm) Stärke / Breite / Länge	Listenpreis Element € / m ²		Abschlussprofil aus Holz € / lfm.	
				roh	natur geölt	Länge 2390 mm	
						roh	natur geölt
-	gehackt	<ul style="list-style-type: none"> roh natur geölt weiß natur geölt individuelle Farbtöne* 	36 x 200 x 1800 / 2100 / 2390 mm	159,60	169,10	31,20	37,70

ALTHOLZ GEHACKT H3							
mögliche Sortierung	mögliche Strukturen	mögliche Oberflächen	Dimensionen ca. (mm) Stärke / Breite / Länge	Listenpreis Element € / m ²		Abschlussprofil aus Holz € / lfm.	
				roh	natur geölt	Länge 2390 mm	
						roh	natur geölt
-	gehackt	<ul style="list-style-type: none"> roh 	38 x 200 x 1800 / 2100 / 2390 mm	316,60	-	42,70	-

DAS PASSENDE ZUBEHÖR FINDEN SIE IM ZUBEHÖR-TEIL AUF SEITE 125.



Hochwertige Türen in Oberflächen-Harmonie mit Boden und Wand – individuell nach Maß im gewünschten Design gefertigt, mit allem Komfort versehen und in jener liebevollen Verarbeitung und Qualität, die sich so großartig mit allen anderen Admonter Erzeugnissen versteht.

Ihre Wohngesundheit liegt uns am Herzen - Admonter DOORs werden aus nachhaltigen Rohstoffen gefertigt und formaldehydfrei verleimt. Das Holz aus nachhaltiger Forstwirtschaft, händisch kontrollierte Qualitätsarbeit, die überall Atmosphäre schafft.

Nachhaltigkeit lässt sich nachweisen. Viele sprechen heutzutage von Nachhaltigkeit.

Wir von Admonter garantieren sie: Das PEFC Zertifikat auf unseren Produkten beweist, dass unser Holz aus Wäldern mit nachhaltiger Forstwirtschaft stammt, in denen genauso viel nachwächst wie abgeholzt wird. Doch damit nicht genug: Statt auf seltene Tropenhölzer konzentrieren wir uns seit jeher auf heimische Holzarten. Und um die natürlichen Ressourcen zu schonen, verwandeln wir Holzabfälle in unserem eigenen Heizhaus in neue Energie. Wer sich für Admonter entscheidet, entscheidet sich also auch für die Natur. Und das in jeder Hinsicht.

Für weitere Informationen besuchen Sie bitte unsere Homepage unter: www.admonter.at oder kontaktieren Sie den nächsten Admonter Händler in Ihrer Nähe!



aus
FLOORs
gefertigt

aus
ELEMENTs
gefertigt

aus FLOORs

	Sortierung	Struktur	Oberfläche
Eiche stone	basic	gebürstet	natur geölt
Eiche grey	rustic	cross	natur geölt
Eiche	rustic	gebürstet	natur geölt
Lärche	basic	gebürstet	natur geölt
Lärche Grigio	rustic	antico	natur geölt
Eiche medium	basic	gebürstet	natur geölt, gekalkt
Eiche dunkel	basic	gebürstet	natur geölt
Eiche Salis	rustic	cross	natur geölt
Eiche Lapis	rustic	cross	natur geölt

aus ELEMENTs

	Struktur	Oberfläche
Altholz Lärche	gebürstet	natur geölt
Altholz sonnenverbrannt	rau	roh
Altholz Wurmstich	rau	roh
Altholz gehackt H3	rau	roh
Fichte gehackt H1	rau	roh
Zirbe	alpin	natur geölt

Weitere Holzarten, Oberflächen und Strukturen sind auf Anfrage erhältlich!

AUSFÜHRUNGSVARIANTEN:

- Einwärts öffnend (INVERS - in die Leibung öffnend)
- Auswärts öffnend
- Türen mit Glasausschnitt (Friesglastür mit Klarglas oder Satinato)

INDIVIDUELLE MASSANFERTIGUNG:

- Stocklichhöhe bei ELEMENTs beträgt max. 2400 mm
- Stocklichhöhe bei FLOORs beträgt max. 2300 mm
- Stocklichtbreite beträgt max. 1250 mm bei einflügeligen Türen

TÜR- UND ZARGENAUFBAU:

- Die Türblattstärken sind abhängig von der Konstruktion und dem Grundmaterial - sie liegen daher zwischen 42 und 58 mm
- Unsere Türen als auch die Zargen bestehen durch und durch aus Echtholz
- Massive Echtholzkanten an Tür- und Zarge bieten eine hohe Stoßfestigkeit
- Durch den qualitativ hochwertigen Konstruktionsaufbau aus Massivholz erfüllen Admonter Naturholztüren alle Anforderungen an erstklassige Innentüren



TÜRENTECHNIK VOM FEINSTEN:

- Magnetfallenschloss und verdeckt liegende Bänder sind Standardausführung und verbessern die Optik und den Bedienkomfort.



DRÜCKER:

- ergonomisch geformt
- designorientiert und zeitgemäß
- Flache Drücker- und Schlüsselrosetten
- Mauskastenschloss-Drücker aus Eisen als ausdrucksstarkes Gestaltungselement



DOORs

2 VARIANTEN BEZÜGLICH AUFGEHRICHTUNG

TÜR 1 - Einwärts öffnend (INVERS - in die Leibung öffnend - außen bündig)
TÜR 2 - Auswärts öffnend

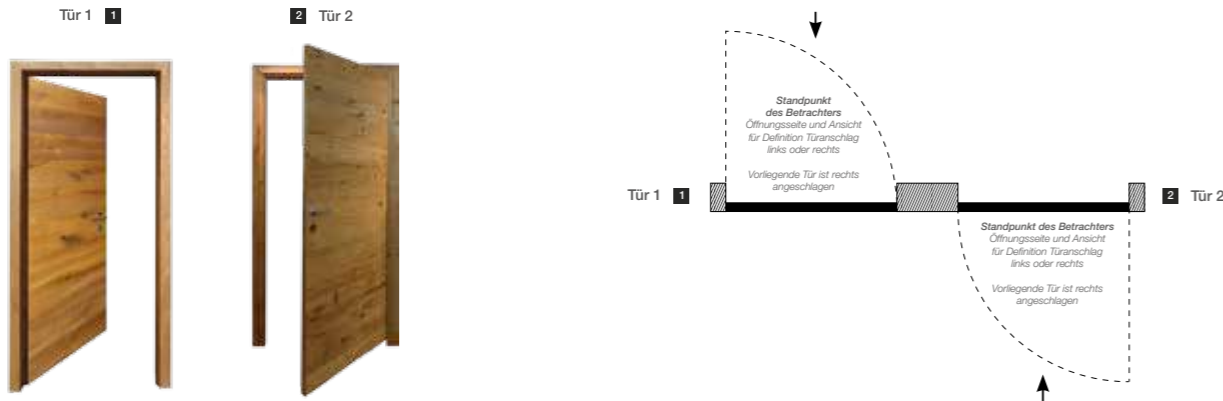

GLASAUSSCHNITT - FRIESGLASTÜREN

Glasausschnitt ist mit bündiger Glashalteleiste
Glasarten: Klarglas oder Satinato - beide in ESG (Ein-Scheiben-Sicherheitsglas)



AUSFÜHRUNGSVARIANTEN DREHTÜRELEMENTE

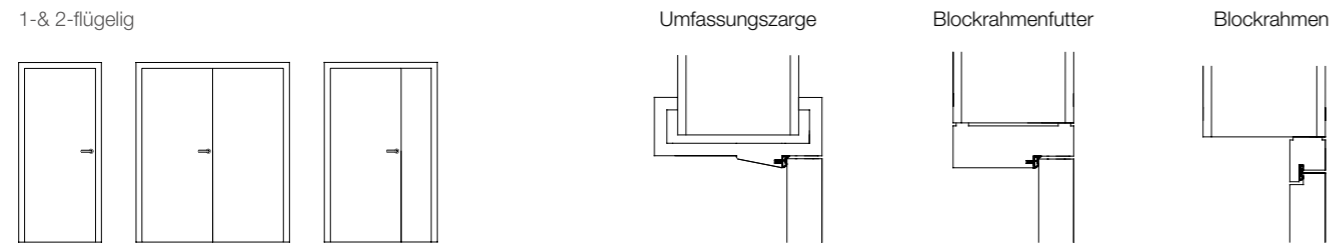

AUSFÜHRUNGSVARIANTEN SCHIEBETÜRENELEMENTE MIT DURCHGANGSZARGE

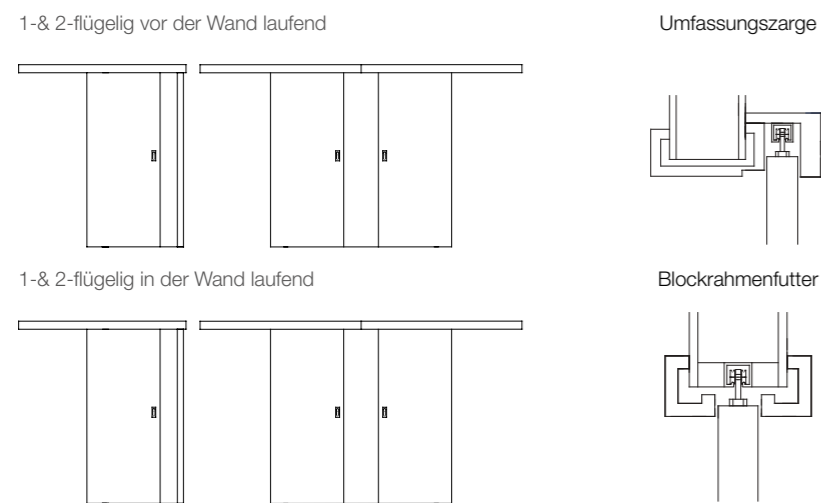

Wie das **Urmaterial Holz** als Stamm alle Dimensionen erobert, so erobert auch Admonter multidimensionale Gestaltungsoptionen.

Es ist der Designverbund, mit dem Admonter völlig neue Raumkonzepte zulässt. Die einzelnen Produktkategorien sind für sich genommen schon echte Designerlebnisse. Wenn sie sich aber zusammenschließen, dann zeigt sich erst die ganze natürliche Ausdruckskraft, die alle Admonter Erzeugnisse so trefflich miteinander verbindet. So wird die Evolution zur Mission à la Admonter.



FLOOR^S

Mit den einzigartigen Naturholzdesigns gewinnt die Atmosphäre an Boden. Und umgekehrt. Admonter FLOOR^S spielen mit der individuellen Charakteristik des Holzes und verbinden gekonnt Optik und unvergleichliche Haptik.



ELEMENT^S

Naturholzplatten von Admonter sind eine echte Inspiration – für Architekten genauso wie für Möbelbauer. Kein Wunder. Sie können ja auch so viel mehr als nur Wände veredeln.

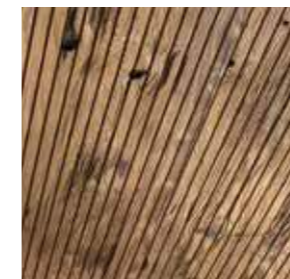

ACOUSTIC^S

Harmonie aus akustischer und visueller Raumgestaltung. Unerhört ansprechend fürs Auge, augenfällig geräuschoptimierend und dank ausgeklügeltem Elementaufbau ideal für Neubau.

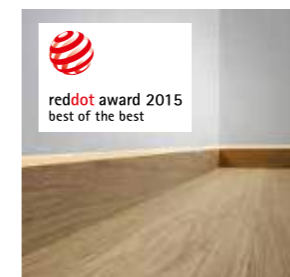

Wandbündige Sockelleisten

Die raffiniert patentierte Lösung für einen eleganten Boden-Wand-Anschluss – ohne störende Vorsprünge und Kanten, dafür mit einem ausgeklügelten Montage-Systempatent. So unaufdringlich, dass sich kaum sagen lässt, wo Admonter aufhört, Boden zu sein. Und ausgezeichnet mit dem Red Dot Design Award 2015.

GESAMTES SYSTEM

Gesamtpreis für das System der wandbündigen Sockelleiste (bestehend aus Trägerleiste, Estrichlehre und Sockelleiste)
€ 39,50 / lfm.

Die patentrechtlich geschützte wandbündige Sockelleiste ist mit nahezu allen Admonter Holzarten und Oberflächen möglich. Zusätzlich gibt es auch eine in Wandfarbe überstreichbare Variante.

- Länge 2375 mm
- Höhe der Sockelleiste ca. 60 mm (sichtbar)



TRÄGERLEISTE

€ 17,50 / lfm.

Hochwertiges Aluminiumprofil
Stärke: 12,5 mm
Länge: 2375 mm



ESTRICHLEHRE

ist bei Trägerleiste enthalten

- Benötigt werden ca. 3. Stk. Estrichlehren / Grundprofil
- Erhältlich für Bodenstärke 10, 12-13 oder 15 mm
- Bio-Kunststoff (WPC), recyclingfähig
- 100% PVC-frei



SOCKELLEISTE

€ 22,00 / lfm.

Hochwertiges Aluminiumprofil + Holzlamelle



SOCKELLEISTEN

TYP1

Massive Vollholzleiste
50 x 18 x 2000 mm



TYP2

Massive Vollholzleiste (aus Dielen gefertigt)
50 x 18 x 1980 mm

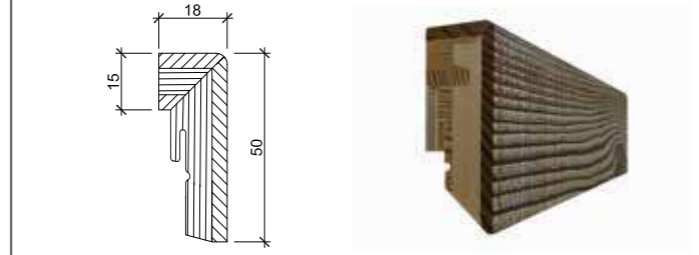

TYP3

Massivholzkern furnierummantelt Eiche und Lärche
50 x 18 x 2400 mm



TYP4

Weiß foliert
18 x 18 x 2400 mm

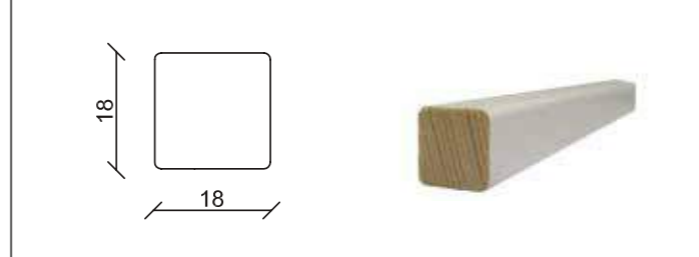

TYP3 weiß: zusätzlich - deckend weiße Variante passend für alle Produkte!

TREPPENKANTEN

3-Schicht-Treppenkante
Nut & Feder 15 mm - (Typ A)

Länge: 1980 mm
Länge 2380 mm: nur auftragsbezogene Fertigung und längere Lieferzeit!



2-Schicht-Treppenkante
Nut & Feder 10 mm - (Typ B)

Länge: 1180 mm

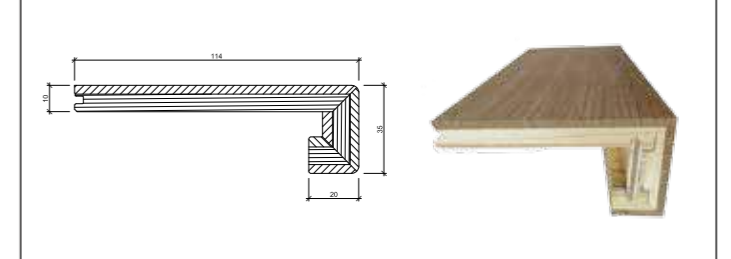

3-Schicht-Treppenkante
lock-it 15 mm - (Typ C)

Länge: 1980 mm
Länge 2380 mm: nur auftragsbezogene Fertigung und längere Lieferzeit!



Objekt-Treppenkante
Nut & Feder 15 mm - (Typ D)

Länge: 1980 mm
Länge 2380 mm: nur auftragsbezogene Fertigung und längere Lieferzeit!

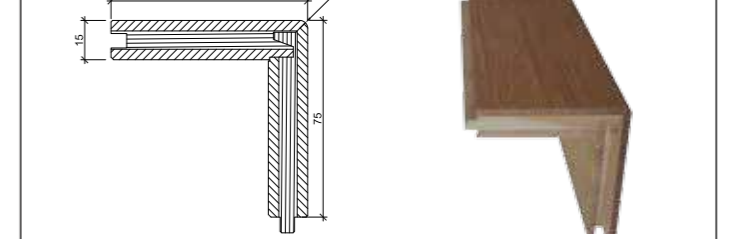

Objekt-Treppenkante
lock-it 15 mm - (Typ E)

Länge: 1980 mm
Länge 2380 mm: nur auftragsbezogene Fertigung und längere Lieferzeit!

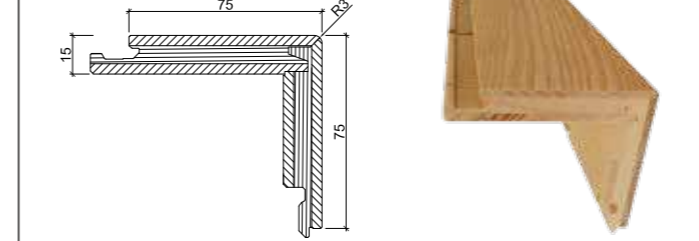

2-Schicht-Treppenkante
lock-it 10 mm - (Typ F)

Länge: 1980 mm

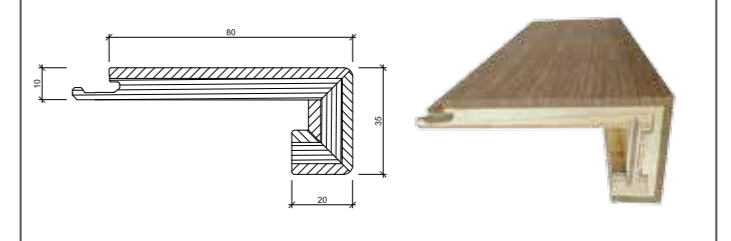

Die Admonter Treppenkanten werden aus Ihrem FLOORs Produkt gefertigt. Die Produktionszeit der Treppenkante verlängert sich um **eine Woche!**

DIVERSES

ECKSTÄBE

weiß - 22 x 22 x 62 mm
2 Stk. / Pkg.
ideal für Ecken und zum Leistenabschluss

€ 6,00
/ Packung



BEFESTIGUNGS-CLIPS

Aus Kunststoff für die einfache und unsichtbare Montage von Stecksockelleisten















Cliphalter CH23 für Sockelleisten Typ 1 / 2 / 3
30 Stk. / Pkg inkl. Schrauben und Dübel - (3-4 Clips / lfm.)

















€ 10,40
/ Packung



3-Schicht (TYP A & TYP C) - € / Stk.								
Holzart + Farbe	geschliffen	gebürstet	cross	alpin	antico (max. 1980 mm)	Aufpreis / Stk.		
Produkt	TYP A 1980 mm			TYP A 2380 mm	TYP C 1980 mm	TYP C 2380 mm		
Eiche extra weiß		75,10				14,70	2,50	17,00
Eiche superbianco	75,10 ^{ml}	75,10 ^{ml}				14,70	2,50	17,00
Eiche weiß	75,10 ^{ml}	75,10 ^{ml}				14,70	2,50	17,00
Eiche gekalkt		75,10 ^{ml}				14,70	2,50	17,00
Eiche stone	75,10	75,10	81,70	81,70		14,70	2,50	17,00
Eiche Salis		75,10	81,70	81,70		14,70	2,50	17,00
Eiche Seta		75,10				14,70	2,50	17,00
Eiche	75,10 ^{ml}	75,10 ^{ml}			81,70	14,70	2,50	17,00
Eiche Lapis		75,10	81,70	81,70		14,70	2,50	17,00
Eiche Montes		75,10	81,70	81,70		14,70	2,50	17,00
Eiche Magnes		75,10				14,70		
Eiche Aurum		75,10				14,70	2,50	17,00
Eiche Mountain	75,10 ^{ml}	75,10 ^{ml}					2,50	
Eiche Ignis		75,10	81,70	81,70		14,70	2,50	17,00
Eiche medium weiß	75,10 ^{ml}	75,10 ^{ml}					2,50	
Eiche Mountain weiß	75,10 ^{ml}	75,10 ^{ml}					2,50	
Eiche medium	75,10 ^{ml}	75,10 ^{ml}					2,50	
Eiche Ferrum		75,10				14,70		
Eiche grey		75,10	81,70	81,70	81,70	14,70	2,50	17,00
Eiche Carbo		75,10				14,70	2,50	17,00
Eiche Cinis		75,10				14,70		
Eiche dunkel	75,10 ^{ml}	75,10 ^{ml}			81,70		2,50	
Eiche dunkel extrem	75,10 ^{ml}	75,10 ^{ml}					2,50	
Ahorn	75,10 ^{ml}							
Kanadische Ahorn	75,10 ^{ml}						2,50	
Esche (gilt auch für Esche oliv)	75,10 ^{ml}	75,10 ^{ml}					2,50	
Esche oliv weiß	75,10 ^{ml}	75,10 ^{ml}					2,50	
Kirschbaum	90,80 ^{ml}							
Esche medium	75,10 ^{ml}	75,10 ^{ml}					2,50	
Nussbaum	90,80 ^{ml}				97,30		2,50	
Esche Marrone					81,70			
Esche dunkel	75,10 ^{ml}	75,10 ^{ml}					2,50	
Robinie dunkel	75,10 ^{ml}	75,10 ^{ml}			81,70		2,50	
Lärche weiß/alt (gilt auch für Lärche gelaugt weiß; jedoch nur in natur geölt easy care)	62,70 ^{ml}	62,70 ^{ml}				14,70	2,50	17,00
Lärche alt weiß	62,70 ^{ml}	62,70 ^{ml}				14,70	2,50	17,00
Lärche (gilt auch für Lärche gelaugt; jedoch nur in natur geölt easy care)	62,70 ^{ml}	62,70 ^{ml}				14,70	2,50	17,00
Lärche NEUHEITEN 2017		62,70 ^{ml}				14,70	2,50	17,00
Lärche Marrone					81,70		2,50	
Fichte weiß		62,70				14,70	2,50	17,00
Fichte		62,70					2,50	17,00
Kiefer	62,70						2,50	
Lärche Grigio					81,70			
Eiche medium gekalkt		75,10						
Eiche dunkel gekalkt		75,10						
Eiche NEUHEITEN 2017		75,10				14,70	2,50	17,00
Abschlag für Länge 1500 mm: € 14,70 / Stk.								
2-Schicht (TYP B) - € / Stk.								
Eiche extra weiß		55,00						
Eiche weiß	55,00	55,00						
Eiche stone	55,00	55,00						
Eiche	55,00 ^{ml}	55,00 ^{ml}						
Eiche Mountain	55,00 ^{ml}	55,00 ^{ml}						
Eiche medium	55,00 ^{ml}	55,00 ^{ml}						
Eiche Mountain weiß	55,00	55,00						
Eiche medium weiß	55,00	55,00						
Eiche dunkel	55,00 ^{ml}	55,00 ^{ml}						
Kanadische Ahorn	55,00 ^{ml}							
Kirschbaum	69,90 ^{ml}							
Esche medium	55,00 ^{ml}	55,00 ^{ml}						
Nussbaum	69,90 ^{ml}							
Esche dunkel	55,00 ^{ml}	55,00 ^{ml}						
Robinie dunkel	55,00 ^{ml}	55,00 ^{ml}						

3-Schicht (TYP D & TYP E) - € / Stk.								
Holzart + Farbe	geschliffen	gebürstet	cross	alpin	antico (max. 1980 mm)	Aufpreis / Stk.		
Produkt	TYP D 1980 mm			TYP D 2380 mm	TYP E 1980 mm	TYP E 2380 mm		
Eiche extra weiß		78,20				14,70	2,50	17,00
Eiche superbianco	78,20 ^{ml}	78,20 ^{ml}				14,70	2,50	17,00
Eiche weiß	78,20 ^{ml}	78,20 ^{ml}				14,70	2,50	17,00
Eiche gekalkt		78,20 ^{ml}				14,70	2,50	17,00
Eiche stone	78,20	78,20				14,70	2,50	17,00
Eiche Salis		78,20				14,70	2,50	17,00
Eiche Seta		78,20				14,70	2,50	17,00
Eiche	78,20 ^{ml}	78,20 ^{ml}			84,80	14,70	2,50	17,00
Eiche Lapis		78,20				14,70	2,50	17,00
Eiche Montes		78,20				14,70	2,50	17,00
Eiche Magnes		78,20				14,70		
Eiche Aurum		78,20				14,70	2,50	17,00
Eiche Mountain	78,20 ^{ml}	78,20 ^{ml}					2,50	
Eiche Ignis		78,20				14,70	2,50	17,00
Eiche medium weiß	78,20 ^{ml}	78,20 ^{ml}					2,50	
Eiche Mountain weiß	78,20 ^{ml}	78,20 ^{ml}					2,50	
Eiche medium	78,20 ^{ml}	78,20 ^{ml}					2,50	
Eiche Ferrum		78,20				14,70		
Eiche grey		78,20			84,80	14,70	2,50	17,00
Eiche Carbo		78,20				14,70	2,50	17,00
Eiche Cinis		78,20				14,70		
Eiche dunkel	78,20 ^{ml}	78,20 ^{ml}			84,80		2,50	
Eiche dunkel extrem	78,20 ^{ml}	78,20 ^{ml}					2,50	
Ahorn	78,20 ^{ml}							
Kanadische Ahorn	78,20 ^{ml}						2,50	
Esche (gilt auch für Esche oliv)	78,20 ^{ml}	78,20 ^{ml}					2,50	
Esche oliv weiß	78,20 ^{ml}	78,20 ^{ml}					2,50	
Kirschbaum	99,80 ^{ml}							
Esche medium	78,20 ^{ml}	78,20 ^{ml}					2,50	
Nussbaum	99,80 ^{ml}				106,30		2,50	
Esche Marrone					84,80			
Esche dunkel	78,20 ^{ml}	78,20 ^{ml}					2,50	
Robinie dunkel	78,20 ^{ml}	78,20 ^{ml}			84,80		2,50	
Lärche weiß/alt (gilt auch für Lärche gelaugt weiß; jedoch nur in natur geölt easy care)	62,60 ^{ml}	62,60 ^{ml}				14,70	2,50	17,00
Lärche alt weiß	62,60 ^{ml}	62,60 ^{ml}				14,70	2,50	17,00
Lärche (gilt auch für Lärche gelaugt; jedoch nur in natur geölt easy care)	62,60 ^{ml}	62,60 ^{ml}				14,70	2,50	17,00
Lärche NEUHEITEN 2017		62,60 ^{ml}				14,70	2,50	17,00
Lärche Marrone					84,80		2,50	
Fichte weiß		62,60				14,70	2,50	17,00
Fichte		62,60					2,50	17,00
Kiefer	62,60						2,50	
Lärche Grigio					84,80			
Eiche medium gekalkt		78,20						
Eiche dunkel gekalkt		78,20						
Eiche NEUHEITEN 2017		78,20				14,70	2,50	17,00
Abschlag für Länge 1500 mm: 14,70 / Stk.								
2-Schicht (TYP F) - € / Stk.								
Eiche extra weiß	65,90	65,90						
Eiche weiß	65,90	65,90						
Eiche stone	65,90	65,90	72,40	72,40				
Eiche Salis	65,90	65,90	72,40	72,40				
Eiche Lapis	65,90	65,90						
Eiche	65,90	65,90	72,40	72,40				
Eiche Ignis	65,90	65,90						
Eiche medium	65,90	65,90						
Eiche medium weiß	65,90	65,90						
Eiche grey	65,90	65,90						
Robinie dunkel	65,90	65,90						
Lärche weiß	53,70	53,70						
Lärche	53,70	53,70						

FÜR DIE PERFEKTE REINIGUNG & PFLEGE		Verpackungseinheit	Preis €
REINIGUNG & UNTERHALTSPFLEGE	 Admonter Clean & Care: für Reinigung und Pflege	1 Liter	15,90
		2 ½ Liter	39,70
	 Admonter Clean & Care weiß: für Reinigung und Pflege	1 Liter	15,90
		2 ½ Liter	39,70
	 Admonter Pflegeöl natur: für die PFLEGE natur geölter Oberflächen und die kontinuierliche Erneuerung natur- bzw. UV geölter Oberflächen (Richtwert: 1 lt. = 70 - 100 m ²)	1 Liter	21,00
		2 ½ Liter	52,40
	 Admonter Pflegeöl weiß: für die PFLEGE weiß natur geölter Oberflächen und die kontinuierliche Erneuerung weiß natur- bzw. weiß UV geölter Oberfläche (Richtwert: 1 lt. = 70 - 100 m ²)	1 Liter	22,40
		2 ½ Liter	56,00
	 Admonter Ergänzungs-Öl: für notwendige Ergänzungsarbeiten mischen wir Ihnen zum Boden farblich angepasste Öle, die für eine manuelle Oberflächenbehandlung notwendig sind. (Vor der Anwendung auf einem Muster testen!)	1 Liter	24,50
	 Admonter Reparatur-Öl: für kleinere Reparaturarbeiten mischen wir Ihnen zum Boden farblich angepasste Öle. Durch den Auftrag mit dem Pinsel können kleinere Beschädigungen ausgebessert werden. (Vor der Anwendung auf einem Muster testen!)	30 ml Gebinde mit Pinsel	10,50
	 Holzbodenseife natur (für geseifte Oberflächen): für Reinigung und Pflege	2 ½ Liter	29,60
	 Holzbodenseife weiß (für geseifte Oberflächen): für Reinigung und Pflege	2 ½ Liter	31,40
FÜR DEN PERFEKTEN SEIDENGLANZ		Verpackungseinheit	Preis €
PFLEGE	 Für die Kleinfläche: Padhalter ohne Stiel inkl. 2 Stk. Polierpad	1 Stk.	48,00
	 Polierpad weiß: Format: 24 x 11 cm, 5 Stk./Pkg.	1 Stk.	2,50
	 Auftragsschwamm	1 Stk.	17,00

FÜR DIE PERFEKTE VERLEGUNG		Verpackungseinheit	Preis €
VERLEGUNG	 Verlegeset für Nut & Feder-Verlegung: bestehend aus: Verlegekeile, Schlagklotz, Zugeisen	1 Set	22,70
	 5G-s Verlegeschlüssel	1 Stk.	9,30
	 Parkett-Fugenleim	750 g	6,40
	 Admonter Elastic Parkettkleber: zur elastischen Verklebung aller Admonter FLOORs, 50% raum- und bis zu 14dB trittschallreduzierend (mit beiliegender passender Zahnleiste)	1 Gebinde á 17 kg	119,40
	 Grundierung Renoground PU Rapid: Schnelle Lösemittelfreie Polyurethan-Grundierung, EC1	1 Gebinde á 11 kg	263,30
	 Mutterspachtel für Parkettkleber	1 Stk.	6,90
	 Reversleiste für lock-it Produkte: 2m lange Leiste um die Verlegerichtung zu ändern 5Gc - Produktstärke 13 mm / Wechselprofilstärke 6,7 mm 5Gc - Produktstärke 10 mm / Wechselprofilstärke 4,2 mm 5Gs - Produktstärke 15 mm / Wechselprofilstärke 8,3 mm	1 Stk.	9,20
	FÜR EIN PERFEKTES RAUMKLIMA		Verpackungseinheit
 Hygro-Thermometer: für die perfekte Kontrolle des Raumklimas	1 Stk.	25,00	
FÜR DEN PERFEKTEN UNTERBODEN		Verpackungseinheit	Preis €
UNTER-BODEN	 Admonter Natur-Unterboden: Stärke: 3 mm. Die hochwertige, aus 100% Altpapier gegossene Parkettunterlage. Der feuchtigkeitsbremsende und trittschallmindernde Natur-Unterboden für die schwimmende Verlegung	12 Rollen à 30 m ²	3,30 /m ²
		12 Rollen à 10 m ²	3,50 /m ²
	 Klebeband: zur Fixierung des Admonter Natur-Unterbodens – feuchtigkeitssperrend, mit extrem hoher Klebekraft	66 lfm. pro Rolle	4,60
FÜR DEN PERFEKTEN SCHUTZ		Verpackungseinheit	Preis €
 Floorliner: Atmungsaktiv; sicherer und wirkungsvoller Schutz zum Abdecken nach dem Verlegen – aus hochwertigem Vliesstoff (1,5 mm stark, 1 m breit), mit Admonter Logo	50 m ² pro Rolle	2,80 /m ²	
DIVERSES		Verpackungseinheit	Preis €
DIVERSES	 Montagekleber Superfix Xtrem von Bostik - 460 g Extrem starker 1-K-Hybrid-Klebdichtstoff	1 Stk. á 460 g	15,40
	 PK Profi Seal Parkettfugendichtmasse - 290 ml Erhältlich für folgende Holzarten: Ahorn, Eiche, Buche hell, Buche dunkel, Kirschbaum, Nussbaum, Wenge	1 Stk. á 290 ml	12,50
	 Filzgleiter zur Verschraubung geeignet - 200 mm - 16 Stk./Pkg.	1 Pkg.	17,00
	 Parkettschutzmatte	1 Stk. - 152 x 122 cm	102,00
		1 Stk. - 91 x 122 cm	67,40

FLOORBOY (POLIERMASCHINE)

€ 389,00 / Stk.
Ersatzpad weiß: € 3,70 / Stk.

Der Floorboy XL 300 ist eine exzentrisch rotierende Einscheibenmaschine, die besonders geeignet ist für den Hausbedarf zum Reinigen und Pflegen von Holzfußböden und zum Auftragen von Pflegeöl auf geölten Fußböden.

Antriebsscheibe für 12" Pads. Diese Antriebsscheibe ist geeignet für Pads aller Art.
(inkl. 1 Stk. weißes Polierpad)

- Ersatzpad weiß



FIDBOX V6

Preis auf Anfrage

- Variante Bluetooth 4.0
- Sensor -2x SHT21
- 8 Std. Messintervall
- inklusive Batterie
- Lebensdauer 7 Jahre bei 3 Messungen von Temperatur und Feuchtigkeit pro Tag



DVERI PAX WEINE

Preis auf Anfrage

Exquisite Weine aus dem stiftseigenen Weingut in Slowenien

- mehrfache Decanter und AWC Vienna Auszeichnungen
- nachzulesen und direkt zu bestellen unter www.dveri-pax.com



CUBE TISCH

€ 1.650,00 / Stk.











Maße Glasplatte: 800 x 800 mm
Maße Stehtisch: 1030 x 600 mm
Gewicht: ca. 56 kg



BEMUSTERUNG

BEMUSTERUNG	Preis €
Musterfächer - erhältlich in 4 Varianten mit je 10 Mustern Höhe: 41 cm, Breite: 23 cm	145,00
The Design Box - die optimale Präsentation für den Architekten Beinhaltet: FLOORs Mappe mit Programm-Übersicht, ELEMENTs Mappe mit Programm-Übersicht, Sortierbuch, Admonter Werk, Admonter Preisliste	170,00
Mustertafel klein - 600 x 950 mm	65,00
Mustertafel groß - 600 x 1950 mm	125,00
Mustertafel - Sockelleisten & Treppenkanten	90,00
Handmuster	15,00
Aufbaumuster wandbündige Sockelleiste - 300 mm (besteht aus Trägerleiste, Estrichlehre und Sockelleiste)	25,00
PROSPEKTE & INFORMATIONEN	Preis €
ADMONTNER WERK - Nature's favourite Designer 156-seitig	3,60
Sortierbuch 150-seitig	28,00
FLOORs Preisliste 2017 130-seitig	2,00
Roll-up Höhe: 210 cm, Breite: 86 cm - Motiv auf Anfrage	600,00

POSTERVIELFALT

POSTERVIELFALT	Preis €
Poster für Ausstellung Größe und Motiv frei wählbar, individuelle Aufbereitung	90,00 / m ²
 <p>STONEHENGE</p>  <p>DESIGNHARMONIE</p>  <p>DOORS</p>  <p>WEINGARTEN</p>  <p>SALZWÜSTE</p>  <p>NATUR OFFICE</p>  <p>KUNSTPARK</p>  <p>ALPEN CLASSIC</p>  <p>CITY FLOOR</p>  <p>KIRSCHBLÜTE</p>	

GANZDIELENBEMUSTERUNG

Die repräsentative Auswahl an Dielen umfasst das Basisprogramm von Admonter Naturböden in Holzarten, Sortierungen und Oberflächen und ermöglicht so eine umfassende und anschauliche Bemusterung. Wir bitten jedoch um Verständnis, dass spezielle Holzarten, Sortierungen und Oberflächenkombinationen, welche nicht im Standardprogramm enthalten sind, nur in vollen Packungen (zu je 7 Stück) mit Bemusterungsrabatt abgegeben werden können.

Die Dielen werden in einer Standardlänge CLASSIC abgegeben.

Produkte aus der Selection werden nicht standardmäßig bemustert. Um Muster individuell zu bestellen, kontaktieren Sie bitte Ihren Admonter Ansprechpartner.

€ 40,00 /
Musterdiele

	MUSTER	Sortierung	Oberfläche	Profil	Breite (mm)	natur geölt easy care	UV geölt	matt lackiert
NEUEHITEN 2017	Eiche Callis	basic	gebürstet	N&F	192	•		
	Eiche Janus	basic	gebürstet	N&F	192	•		
	Eiche Sesto	rustic	gebürstet	N&F	188	•		
	Lärche Alba	basic	gebürstet	N&F	195	•		
	Lärche Calda	basic	gebürstet	N&F	195	•		
	Lärche Clara	basic	gebürstet	N&F	195	•		
	Lärche Lenis	rustic	cross	N&F	195	•		
	Lärche Nata	rustic	cross	N&F	195	•		
	Lärche Vera	basic	cross	N&F	195	•		

LAUBHOLZ EICHE	Eiche extra weiß	noblesse	gebürstet	N&F	192	•		
	Eiche extra weiß	basic	gehobelt	N&F	192	•		
	Eiche superbianco	basic	gebürstet	N&F	158	•		
	Eiche weiß	elegance	gebürstet	N&F	192	•		
	Eiche weiß	basic	gebürstet	lock-it	192	•		
	Eiche weiß	rustic	gebürstet	N&F	192	•		
	Eiche gekalkt	naturelle	gebürstet	N&F	192	•		
	Eiche stone	basic	gebürstet	N&F	192	•		
	Eiche stone	naturelle	gebürstet	N&F	192	•		
	Eiche stone	rustic	gebürstet	N&F	192	•		
	Eiche stone	rustic	cross	lock-it	192	•		
	Eiche Salis	rustic	alpin	N&F	192	•		
	Eiche Seta	basic	gebürstet	N&F	158	•		
	Eiche	noblesse	geschliffen	N&F	192		•	
	Eiche	elegance	gebürstet	N&F	192	•		
	Eiche	basic	gebürstet	N&F	192			•
	Eiche	rustic	antico	N&F	192	•		
	Eiche Lapis	rustic	cross	lock-it	192	•		
	Eiche Montes	rustic	cross	N&F	192	•		
	Eiche Magnes	basic	gebürstet	N&F	158	•		
	Eiche Aurum	rustic	gebürstet	N&F	158	•		
	Eiche Mountain	basic	gebürstet	N&F	188	•		
	Eiche Ignis	rustic	alpin	N&F	192	•		
	Eiche medium weiß	basic	gebürstet	N&F	154	•		
	Eiche Mountain weiß	noblesse	gebürstet	N&F	188	•		
	Eiche medium	basic	gebürstet	N&F	154			•
	Eiche Ferrum	basic	gebürstet	N&F	158	•		
	Eiche grey	basic	gebürstet	N&F	240	•		
	Eiche grey	rustic	antico	N&F	192	•		
	Eiche Carbo	elegance	gebürstet	N&F	158	•		
	Eiche Cinis	basic	gebürstet	N&F	158	•		
	Eiche dunkel	basic	gebürstet	N&F	188	•		
	Eiche dunkel	rustic	antico	N&F	188	•		
	Eiche dunkel extrem	basic	gebürstet	N&F	154	•		

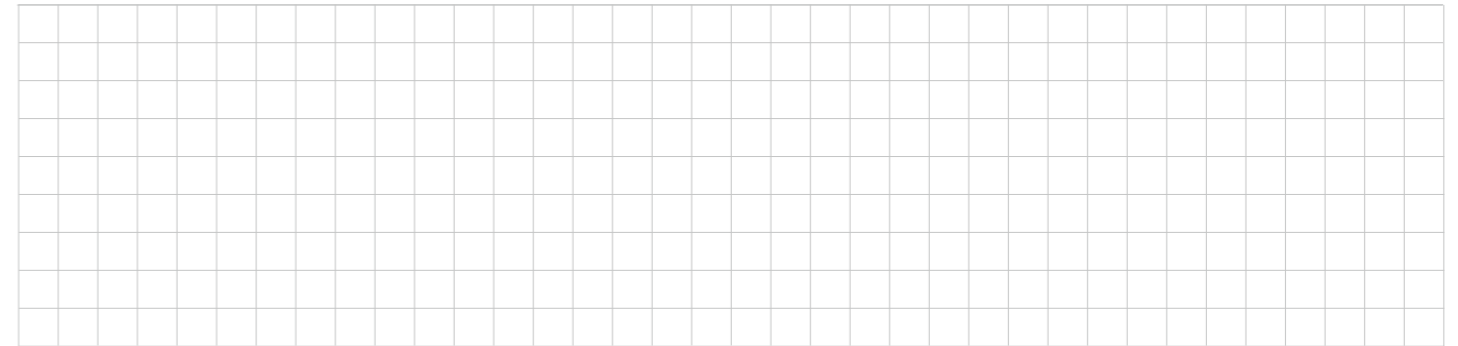

	MUSTER	Sortierung	Oberfläche	Profil	Breite (mm)	natur geölt easy care	UV geölt	matt lackiert
LAUBHOLZ	Ahorn	noblesse	geschliffen	N&F	158	•		
	Kanadische Ahorn	elegance	geschliffen	N&F	158	•		
	Esche	noblesse	gebürstet	N&F	192	•		
	Esche oliv	basic	gebürstet	N&F	192	•		
	Kirschbaum	elegance	geschliffen	N&F	158	•		
	Esche medium	basic	gebürstet	N&F	188	•		
	Nussbaum	elegance	geschliffen	N&F	158			•
	Nussbaum	rustic	geschliffen	N&F	158	•		
	Nussbaum	rustic	antico	N&F	158	•		
	Esche Marrone	rustic	antico	N&F	188	•		
	Esche dunkel	basic	gebürstet	N&F	188	•		
	Robinie dunkel	basic	gebürstet	N&F	138	•		
	Robinie dunkel	rustic	antico	N&F	154	•		

LÄRCH	Lärche weiß	basic	gebürstet	N&F	240	•		
	Lärche weiß	rustic	gebürstet	N&F	161	•		
	Lärche alt weiß	basic	gebürstet	N&F	195	•		
	Lärche	basic	geschliffen	N&F	161	•		
	Lärche	rustic	gebürstet	lock-it	195	•		
	Lärche gelaugt weiß	basic	gebürstet	N&F	195	•		
	Lärche gelaugt	basic	gebürstet	N&F	195	•		
	Lärche alt	basic	gebürstet	N&F	195	•		
	Lärche Marrone	rustic	antico	N&F	158	•		

NADELHOLZ	Fichte weiß	basic	gebürstet	N&F	195	•		
	Zirbe weiß	basic	gebürstet	N&F	192	•		
	Fichte	basic	gebürstet	N&F	195	•		
	Kiefer	basic	geschliffen	N&F	161	•		
	Zirbe	basic	gebürstet	N&F	192	•		

SPECIALS	Lärche	rustic	sägerau	N&F	195	•		
	Eiche	rustic	sägerau	N&F	192	•		
	Eiche	rustic	robust	N&F	185	•		
	Eiche braun	rustic	robust	N&F	185	•		
	Lärche alt	rustic	robust	N&F	195	•		
	Lärche alt weiß	rustic	robust	N&F	195	•		
	Lärche alt schwarz	rustic	robust	N&F	195	•		
	Lärche Grigio	rustic	antico	N&F	192	•		
	Eiche medium gekalkt	basic	gebürstet	N&F	188	•		
	Eiche dunkel gekalkt	basic	gebürstet	N&F	188	•		
	Eiche alpino	rustic	gebürstet	N&F	192	•		
	Eiche Chameleon weiß	rustic	geschliffen	N&F	185	•		
Eiche Chameleon schwarz	rustic	geschliffen	N&F	185	•			

DATEN - AUSSTELLUNGSMODUL

Grundriss Maße 2290 x 2290 mm
€ 3800,00 Netto (nicht rabattierbar!)

SEITE 1

- Boden: FLOORs Salis rustic
- Decke: ACOUSTICs Altholz gehackt H3
- DOORs Altholz gehackt H3 (aus ELEMENTs)
- DOORs Salis rustic (aus FLOORs)

SEITE 2

- CUBE Erle grau
- CUBE Lärche dunkel
- CUBE restliche Produkte

SEITE 3

- GALLERIA Produkte
- Treppenelemente
- Treppenketten
- wandbündige Sockelleiste mit LED

GRUNDRISS

Maße
2290 x 2290 mm

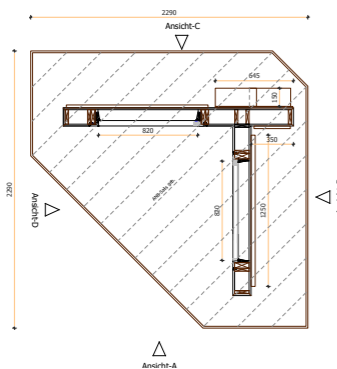

SEITE 1

Maße
2290 x 2527 mm



SEITE 2

Maße
2290 x 2527 mm
Boden: 1400 mm

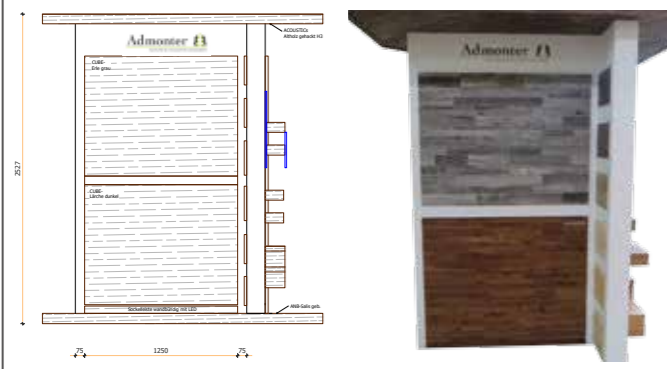

SEITE 3

Maße
2290 x 2527 mm
Boden: 1840 mm



FÜR DIE ANSPRECHENDE AUSSTELLUNG - DIE ADMONTER MATERIALBIBLIOTHEK

Erst die perfekte Präsentation von hochwertigen Produkten macht diese zu echten Design- und Qualitätsobjekten - und lässt schlussendlich erkennen, dass es sich um eine gute und zuverlässige Marke handelt. Um Ihnen optimale Voraussetzungen für den Verkauf von Admonter bieten zu können, stellen wir 2 Ausstellungssysteme zur Verfügung.

Die modulare, Platz sparende und optisch ansprechende Materialbibliothek präsentiert das Admonter Programm in übersichtlicher und hochwertiger Form und bildet somit die perfekte Grundlage für Ihr kompetentes Beratungsgespräch.

- jede Musterplatte einzeln auszieh- und herausnehmbar
- jede Musterplatte versehen mit BLUMOTION Dämpfsystem
- Korpus weiß lackiert

Wir übernehmen auch gerne Ihre individuelle Ausstellungsplanung. Bitte wenden Sie sich dazu an Ihren Admonter Ansprechpartner!

MATERIALBIBLIOTHEK KLEIN

Anzahl der Musterplatten: 12
 Format der Musterplatten: 942 mm / 605 mm
 Preis: **€ 2820,00**

Breite: 1008 mm

Höhe: 1200 mm

Tiefe: 655 mm

Gewicht: 160 kg
 (+Verpackung: 66 kg)

Musterplatte: € 80,00 /Stk.

Musterplatte
inkl. Auszug: € 130,00 /Stk.



MATERIALBIBLIOTHEK GROSS

Anzahl der Musterplatten: 9
 Format der Musterplatten: 1914 mm / 605 mm
 Preis: **€ 3770,00**

Breite: 1980 mm

Höhe: 1200 mm

Tiefe: 665 mm

Gewicht: 215 kg
 (+Verpackung: 116 kg)

Musterplatte: € 150,00 /Stk.

Musterplatte
inkl. Auszug: € 200,00 /Stk.



HOLZART	Stärke (mm)	Gewicht [kg/m ²]	Holzfeuchte [%]	Wärmeleitfähigkeit Lambda [W/m K]	Wärmedurchlasswiderstand R [m ² K/W]	Eindruckfestigkeit [N/mm ²]	Brandverhalten*
Ahorn	15	8,0	7+/-2	0,13	0,115	30	C _{fl} -s1
Eiche	12	7,1	7+/-2	0,16	0,075	41	C _{fl} -s1
Eiche <i>small</i>	13	7,0	7+/-2	0,14	0,094	41	C _{fl} -s1
Eiche	10	5,7	7+/-2	0,15	0,067	41	C _{fl} -s1
Eiche LH-RS	15	8,6	7+/-2	0,15	0,100	41	C _{fl} -s1
Eiche NH-RS	15	7,8	7+/-2	0,14	0,107	41	C _{fl} -s1
Eiche Mountain	10	5,7	5+/-2	0,15	0,067	41	C _{fl} -s1
Eiche Mountain <i>small</i>	13	6,9	5+/-2	0,14	0,094	41	C _{fl} -s1
Eiche Mountain	15	7,7	5+/-2	0,14	0,107	41	C _{fl} -s1
Eiche medium <i>small</i>	13	6,9	5+/-2	0,14	0,094	41	C _{fl} -s1
Eiche medium	10	5,7	5+/-2	0,15	0,073	41	C _{fl} -s1
Eiche medium	15	7,7	5+/-2	0,14	0,107	41	C _{fl} -s1
Eiche dunkel	10	5,7	5+/-2	0,15	0,067	39	C _{fl} -s1
Eiche dunkel <i>small</i>	13	6,9	5+/-2	0,14	0,094	39	C _{fl} -s1
Eiche dunkel / Chameleon	15	7,7	5+/-2	0,14	0,107	39	C _{fl} -s1
Esche LH-RS	15	8,6	7+/-2	0,14	0,107	38	C _{fl} -s1
Esche NH-RS	15	7,8	7+/-2	0,14	0,107	38	C _{fl} -s1
Esche medium	10	5,7	5+/-2	0,14	0,071	38	C _{fl} -s1
Esche medium <i>small</i>	13	7,0	5+/-2	0,14	0,094	38	C _{fl} -s1
Esche medium	15	7,8	5+/-2	0,14	0,107	38	C _{fl} -s1
Esche dunkel	10	5,7	5+/-2	0,16	0,063	36	C _{fl} -s1
Esche dunkel <i>small</i>	13	6,9	5+/-2	0,15	0,087	36	C _{fl} -s1
Esche dunkel / Marrone	15	7,7	5+/-2	0,14	0,107	36	C _{fl} -s1
Fichte	15	7,0	8+/-2	0,12	0,125	12	F _{fl}
Kanadische Ahorn	10	5,5	7+/-2	0,14	0,071	35	C _{fl} -s1
Kanadische Ahorn <i>small</i>	13	6,7	7+/-2	0,14	0,094	35	C _{fl} -s1
Kanadische Ahorn LH-RS	15	8,1	7+/-2	0,14	0,107	35	C _{fl} -s1
Kanadische Ahorn NH-RS	15	7,5	7+/-2	0,13	0,115	35	C _{fl} -s1
Kiefer	15	7,2	8+/-2	0,14	0,107	19	F _{fl}
Kirschbaum	10	5,4	7+/-2	0,15	0,067	30	C _{fl} -s1
Kirschbaum <i>small</i>	13	6,6	7+/-2	0,14	0,094	30	C _{fl} -s1
Kirschbaum LH-RS	15	7,9	7+/-2	0,16	0,094	30	C _{fl} -s1
Kirschbaum NH-RS	15	7,4	7+/-2	0,15	0,140	30	C _{fl} -s1
Lärche	10	5,3	8+/-2	0,14	0,079	20	C _{fl} -s1
Lärche	15	7,8	8+/-2	0,14	0,107	20	C _{fl} -s1
Lärche alt	15	7,8	8+/-2	0,14	0,107	20	C _{fl} -s1
Lärche Marrone / Grigio	15	7,3	5+/-2	0,14	0,107	18	C _{fl} -s1
Nussbaum	10	5,6	7+/-2	0,16	0,063	36	C _{fl} -s1
Nussbaum <i>small</i>	13	6,8	7+/-2	0,15	0,087	36	C _{fl} -s1
Nussbaum LH-RS	15	8,3	7+/-2	0,17	0,088	36	C _{fl} -s1
Nussbaum NH-RS	15	7,6	7+/-2	0,16	0,094	36	C _{fl} -s1
Robinie dunkel	10	5,9	5+/-2	0,15	0,067	48	C _{fl} -s1
Robinie dunkel <i>small</i>	13	7,1	5+/-2	0,15	0,087	48	C _{fl} -s1
Robinie dunkel	15	7,9	5+/-2	0,14	0,107	48	C _{fl} -s1
Zirbe	14	6,5	8+/-2	0,12	0,125	12	F _{fl}

Bei den hier angegebenen Werten handelt es sich um Mittelwerte. Diese sind aufgrund natürlicher Unterschiede in den jeweiligen Holzarten gewissen Schwankungen unterworfen.

*BRANDKLASSIFIZIERUNG



Gemäß ÖNORM EN 13501-1:2009 können Admonter FLOORs hinsichtlich ihres Brandverhaltens unter folgenden Voraussetzungen in die Euroklasse C_{fl}-s1 eingereiht werden:

- **Stärken:** 10, 13 und 15 mm
- **Werksseitige Oberfläche:** natur geölt, natur geölt easy care, UV geölt oder matt lackiert
- Verlegung ausschließlich als Bodenbelag bei Zementestrich-Untergrund oder einem alternativen Untergrund mit Brandverhalten A1_{fl} oder A2_{fl} mit einer Mindestrohddichte von 1350 kg/m³.
- **Verlegeart:** 2-Schicht Produkte vollflächig verklebt

Details sind der CE-Begleitinformation zu entnehmen (siehe www.admonter.eu/de/downloads/)

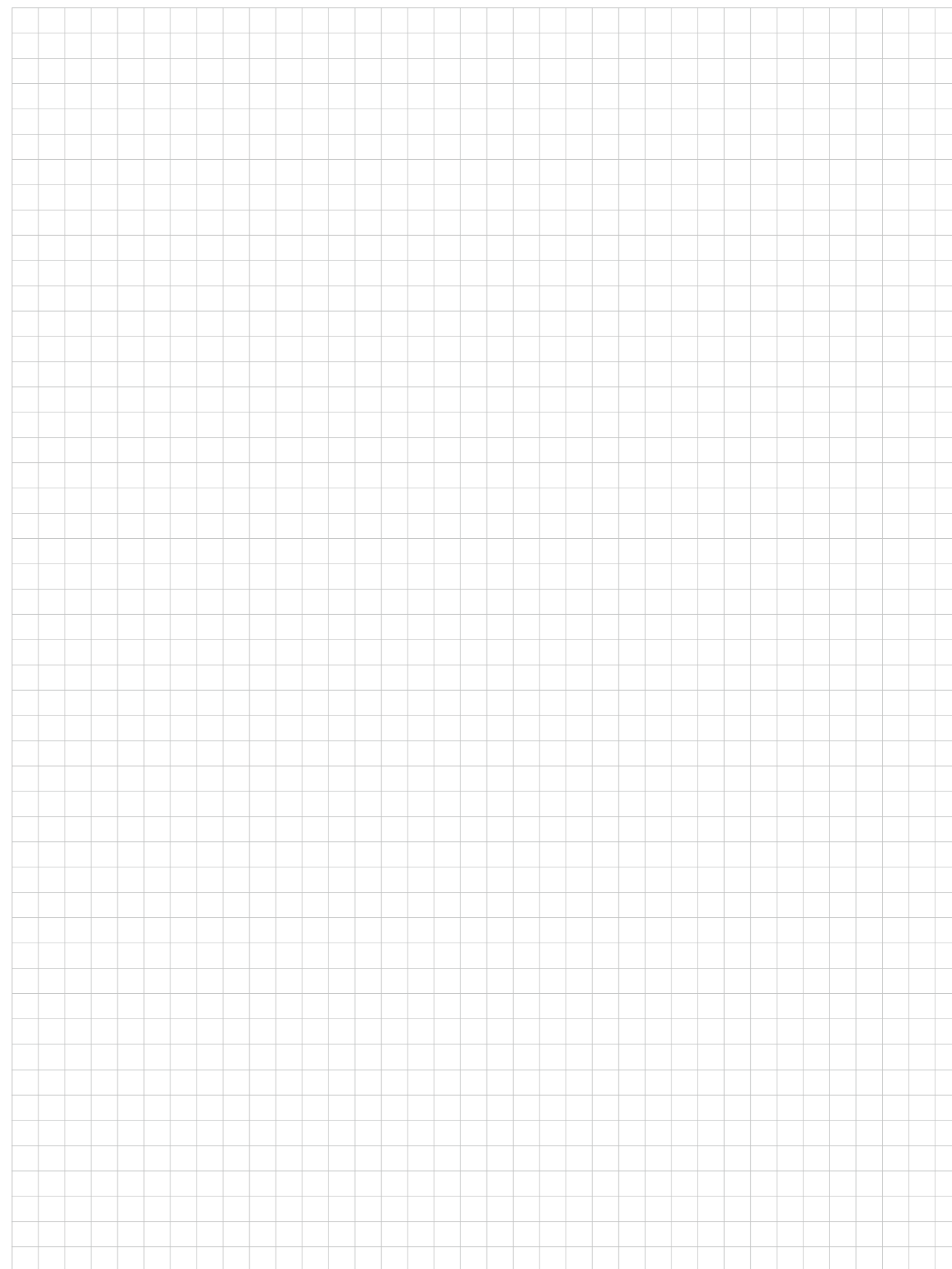

ELEMENTS HOLZWÜRFEL

Nutzen Sie unsere ELEMENTS Holzwürfel als formschöne Dekoration oder praktisches Sitzelement.

Maße	Preis
280 x 280 mm	€ 80,00 / Stk.
380 x 380 mm	€ 145,00 / Stk.
480 x 480 mm	€ 225,00 / Stk.



ELEMENTS CUBE TISCH

Preis	€ 1650,00 / Stk.
Maße Glasplatte:	800 x 800 mm
Maße Stehtisch:	1030 x 600 mm
Gewicht:	ca. 56 kg



ZUBEHÖR GALLERIA

ABSCHLUSSLEISTE

für alle GALLERIA Produkte
(Preise beim Produkt)

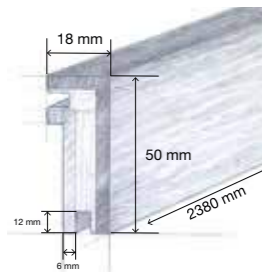

PROFILKRALLE

100 Stk. / Schachtel
ausreichend für ca. 9 m²

€ 18,50
/ Packung

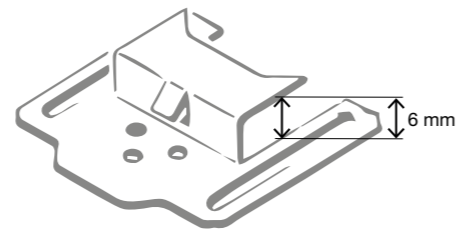

BEMUSTERUNG GALLERIA

GALLERIA Einzelelement: € 108,00

GALLERIA Sortiment:
1 ganzes GALLERIA Element und
4 halbe Elemente € 340,00

ABSCHLUSSLEISTE

für Altholz Erle grau / Altholz sonnenverbrannt
(Preise beim Produkt)

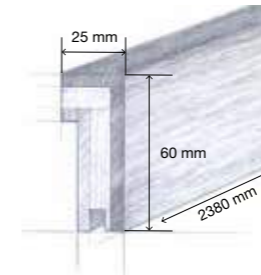

ABSCHLUSSLEISTE

für restliche Produkte
(Preise beim Produkt)

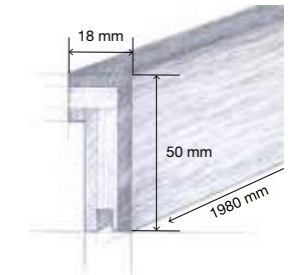

BEMUSTERUNG CUBE

CUBE Einzelelement: € 90,00

CUBE Sortiment bestehend aus je einem Element:
Eiche, Elche medium, Lärche weiß,
Lärche dunkel, Zirbe weiß, Nussbaum € 360,00

ZUBEHÖR ACOUSTIC^S

ABSCHLUSSPROFIL

Abschlussprofil (Länge ca. 3000 mm - U-Profil) -
Aluminium eloxiert € 10,80 / lfm.
Wandanschlussprofil (Länge ca. 3000 mm - L-Profil) -
Aluminiumwinkel eloxiert € 7,70 / lfm.

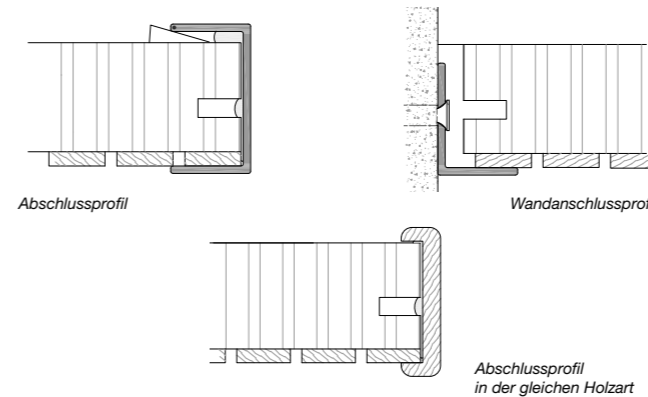

MONTAGEMATERIAL

System Hutprofil (Länge 2400 mm)

€ 3,20
/ lfm.

Systemkralle (250 Stk. /Karton)

€ 167,10
/ Karton

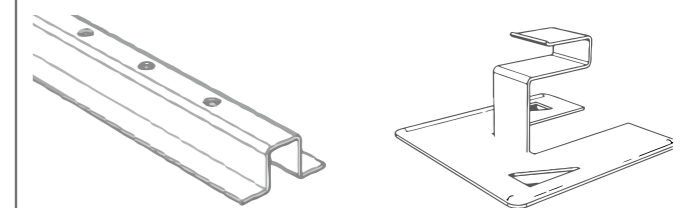

Bedarf: ca. 8 Krallen & 2 lfm. Hutprofil / m²

AUFPREISE

Listenpreis ACOUSTIC Element € / m ²	Abschlussprofil aus Holz € / lfm.	
4,70	-	cross
3,20	5,30	weiß natur geölt

BEMUSTERUNG

30 cm Aufbaumuster mit eingeklebter Feder -
Holzart, Oberfläche und Struktur nach Verfügbarkeit! € 10,00

LED BAND - STANDARD

LED Band Typ 1 12 Volt Kaltweiß 6000K Breite 8 mm		LED Band Typ 1 24 Volt Kaltweiß 6000K Breite 8 mm	
LED-Band Kaltweiß – Länge 5 m (auf Rolle)	€ 6,00 / lfm.	LED-Band Kaltweiß – Länge 5 m (auf Rolle)	€ 13,30 / lfm.
Dazugehöriges Netzteil 12V 5A 60W	€ 23,00 / Netzteil	Dazugehöriges Netzteil 24V 3A 72W	€ 23,00 / Netzteil
<ul style="list-style-type: none"> • Verlängerbar bis max. 10 m mit Verbindungsstecker • Empfohlen wird eigenes Netzteil je 5 lfm. • 4,8W 60 LED's / lfm. • Schutzklasse IP65 		<ul style="list-style-type: none"> • Verlängerbar bis max. 10 m mit Verbindungsstecker • Empfohlen wird eigenes Netzteil je 5 lfm. • 4,8W 60 LED's / lfm. • Schutzklasse IP65 	

LED BAND - EXKLUSIV

LED Band Typ 2 24 Volt Warmweiß oder Neutralweiß ca. 3000K / Breite 8 mm		LED Band Typ 2 24 Volt RGB-Color Breite 8 mm	
LED-Band Warmweiß - Länge 5 m (auf Rolle)	€ 12,80 / lfm.	LED-Band RGB-Color - Länge 5 m (auf Rolle)	€ 28,30 / lfm.
Dazugehöriges Netzteil 24V 1,5A 35W	€ 35,70 / Netzteil	Dazugehöriges Netzteil 24V 1,5A 35W	€ 35,70 / Netzteil
<ul style="list-style-type: none"> • Verlängerbar bis max. 10 m pro Trafo • LED-Bänder sind alle 100 mm kürzbar • Empfohlen wird eigenes Netzteil je 5 lfm. • 4,8W 60 LED's / lfm. (Alternativ 9,6W 120 LED's / lfm. für indirekte Beleuchtung auf Anfrage möglich) • Schutzklasse IP20 		<ul style="list-style-type: none"> • Verlängerbar bis max. 10 m pro Trafo • LED-Bänder sind alle 100 mm kürzbar • Empfohlen wird eigenes Netzteil je 5 lfm. • 14,4W 60 LED's / lfm. • Schutzklasse IP20 	
Optional: dazugehöriger Regler (Dimmer)	€ 79,20 / Stk.	Optional: dazugehöriger Regler (Dimmer)	€ 79,20 / Stk.
Alternativ: WIFI Controller inkl. gratis App „Magic Home“ für iOS bzw. Android (integrierbar in bestehende Hausautomatisierung)	€ 96,10 / Stk.	Alternativ: WIFI Controller inkl. gratis App „Magic Home“ für iOS bzw. Android (integrierbar in bestehende Hausautomatisierung)	€ 96,10 / Stk.

LED MONTAGE - BAUSATZ (Funktioniert bei allen unseren LED Band Typen)

€ 6,90 / Stk.	€ 5,90 / Stk.
Aluprofile (Kühlsystem) 16 x 12 mm - Länge 1000 mm / 2000 mm	Abdeckprofile Länge 1000 mm / 2000 mm (in Difus und klar)

Unsere LED's sind für
alle Produktgruppen (FLOORs, ELEMENTs, DOORs, STAIRs, ACOUSTICs)
 verwendbar!



VERPACKUNGSEINHEITEN

Format	Aufbau	Dimension in mm			Stk. / Paket (VPE)	m ² / Paket	Pakete / Palette	m ² / Palette			
		Stärke	Breite	Länge							
SMALL	2-Schicht	10	100	1000	11	1,100	42	46,200			
			120	1200	11	1,584	42	66,528			
	3-Schicht	13	118	1200	8	1,133	42	55,507			
			120	1200	8	1,152	42	56,448			
CLASSIC	2-Schicht	10	154	2000	10	3,080	42	129,360			
			158	2000	10	3,160	42	132,720			
			161	2000	10	3,220	42	135,240			
			180	2000	10	3,600	42	126,000			
	3-Schicht	14	192	1850	8	2,842	35	99,456			
				2000	8	3,072	35	107,520			
				2400	8	3,686	35	129,024			
		15	154	1850	7	1,994	42	83,761			
				2000	7	2,156	42	90,552			
				158	7	2,046	42	85,936			
			161	2000	7	2,212	42	92,904			
				2400	7	2,654	42	111,485			
				1850	7	2,085	42	87,568			
			185	2000	7	2,254	42	94,668			
				2400	7	2,705	42	113,602			
				1850	7	2,396	35	83,851			
			188	2000	7	2,590	35	90,650			
				2400	7	3,108	35	108,780			
				1850	7	2,435	35	85,211			
		192	2000	7	2,632	35	92,120				
			2400	7	2,486	35	87,024				
			1850	7	2,688	35	94,080				
		195	2400	7	3,226	35	112,896				
			1850	7	2,525	35	88,384				
			2000	7	2,730	35	95,550				
		236	2400	7	3,276	35	114,660				
			1850	7	3,056	28	85,574				
			2000	7	3,304	28	92,512				
		240	1850	7	3,108	28	87,024				
			2000	7	3,360	28	94,080				
			2400	7	4,032	28	112,896				
		LONG	3-Schicht	15	280	2800	2	1,568	72	112,896	
		XXLONG	3-Schicht	15	158	3870	7	4,280	42	179,769	
						4470	7	4,944	42	207,640	
						4870	7	5,386	42	226,221	
					192	3870	7	5,201	35	182,045	
						4470	7	6,008	35	210,269	
						4870	7	6,545	35	229,085	
						3500	7	4,704	35	164,640	
						4000	7	5,376	35	188,160	
4500	7					6,048	35	211,680			
5000	7					6,720	35	235,200			
236	5000				4	4,720	48	226,560			
240	3870				4	3,715	48	178,330			
	4470				4	4,291	48	205,978			
	4870				4	4,675	48	224,410			
	3500				4	3,360	48	161,280			
	4000				4	3,840	48	184,320			
	4500				4	4,320	48	207,360			
280	5000				4	4,800	48	230,400			
	3500				2	1,960	72	141,120			
	4000				2	2,240	72	161,280			
	4500				2	2,520	72	181,440			
325	5000				2	2,800	72	201,600			
	3500				2	2,275	72	163,800			
	4000				2	2,600	72	187,200			
	4500				2	2,925	72	210,600			
5000	2				3,250	72	234,000				
	590				22	1,558	42	65,419			
2BOND TWIN	2-Schicht				10	120	590	22	1,558	42	65,419
22 Stk. linke Stäbe - 22 Stk. rechte Stäbe, pro Paket nur rechte oder linke Stäbe / Mindestmenge 25 m ²											
CHEVRON 45°	2-Schicht				10	120	500	20	1,200	-	-
		1035	10	1,242			-	-			
	3-Schicht	15	138	582	14	1,124	-	-			
CHEVRON 60°	2-Schicht	10	120	891	7	0,861	-	-			
				525	20	1,260	-	-			
	3-Schicht	15	138	1085	10	1,302	-	-			
				602	14	1,163	-	-			
921	7	0,890	-	-							

je Verpackungseinheit nur linke oder rechte Elemente

Format	Aufbau	Dimension in mm			Stk. / Paket (VPE)	m ² / Paket	Pakete / Palette	m ² / Palette
		Stärke	Breite	Länge				
PUZZLE	3-Schicht	15	240	480	14	1,613	-	-
				720	7	1,210	-	-
je Verpackungseinheit nur linke oder rechte Elemente								
RHOMBUS	3-Schicht	15	(Diagonale) 270 x 470		16	1,010	-	-
			je Verpackungseinheit nur linke oder rechte Elemente					
GALLERIA		19	244	1850	5	2,257	28	63,196
				2000	5	2,440	28	68,320
				2400	5	2,928	28	81,984
Kommissionsweise verpackt auf Paletten mit Folie umwickelt								
GALLERIA Impressionen		19	244	2400	1	0,586	-	-
CUBE		18	237	1237	6	1,759	28	49,252
		21	281	1645	4	1,849	24	44,376
ACOUSTICs		33	200	1800	1	0,360	-	-
				2100	1	0,420	-	-
				2390	1	0,478	-	-
				Kommissionsweise verpackt auf Paletten mit Folie umwickelt				

ÜBERSICHT - PRODUKTE



FLOOR^S

SELECTION

STAIR^S

ELEMENT^S

ACOUSTIC^S

DOOR^S

FLOORs-PRODUKTE	4	STAIRs-PRODUKTE	70	ACOUSTICs-PRODUKTE	100
EINLEITUNG	4-7	BESCHREIBUNG	74-77	EINLEITUNG	100
JIT BESTELLKALENDER	8			PRODUKTE	102
LAGERPROGRAMM	9	ELEMENTs-PRODUKTE	74		
FARBÜBERSICHT	10-11	EINLEITUNG	74-77	DOORs-PRODUKTE	104
NEUHEITEN	12-13	LAGERPROGRAMM	78	BESCHREIBUNG	104
LAUBHOLZ EICHE	14	FARBÜBERSICHT	80-81		
LAUBHOLZ	34	GALLERIA	82	ADMONTER ZUBEHÖR	106
NADELHOLZ	38	CUBE	84	EINLEITUNG	106
SPECIALS	42	ALTHOLZ	86		
		NADELHOLZ	90		
SELECTION	46	LAUBHOLZ	92		

ADMONTER REINIGUNGS- UND PFLEGEMITTEL FÜR UNTERHALTSPFLEGE



NATUR



WEISS



GESEIFT
NATUR



GESEIFT
WEISS

Details zur Verlegung, Reinigung und Pflege entnehmen Sie bitte der **Verlege- und Pflegeanweisung**, welche jedem 4. - 8. Paket Admonter Naturboden beiliegt, bzw. online unter www.admonter.at/downloads



Admonter

NATURE'S FAVOURITE DESIGNER



FLOOR^S Naturholzböden **STAIR^S** Naturholzstiegen **ELEMENT^S** Naturholzplatten **ACOUSTIC^S** Naturholz-Akustikplatten **DOOR^S** Naturholztüren

ADMONTER IST EIN 100%-IGES NATURPRODUKT. EIN FOTO KANN DAHER NIE DAS ORIGINAL WIDERSPIEGELN. DESHALB EMPFEHLEN WIR EINE BERATUNG AN HAND VON MUSTERPLATTEN.

Admonter

Eine Marke der
STIA Holzindustrie GmbH
Sägestraße 539
8911 Admont, Austria
Tel.: + 43 (0) 3613 / 3350-0
Fax: + 43 (0) 3613 / 3350-117
E-Mail: info@admonter.at

made
in Austria

www.admonter.at